

# AC240P

# Portable Power Station

## User Manual v1.0

Please read this manual carefully before use and keep it for future reference.



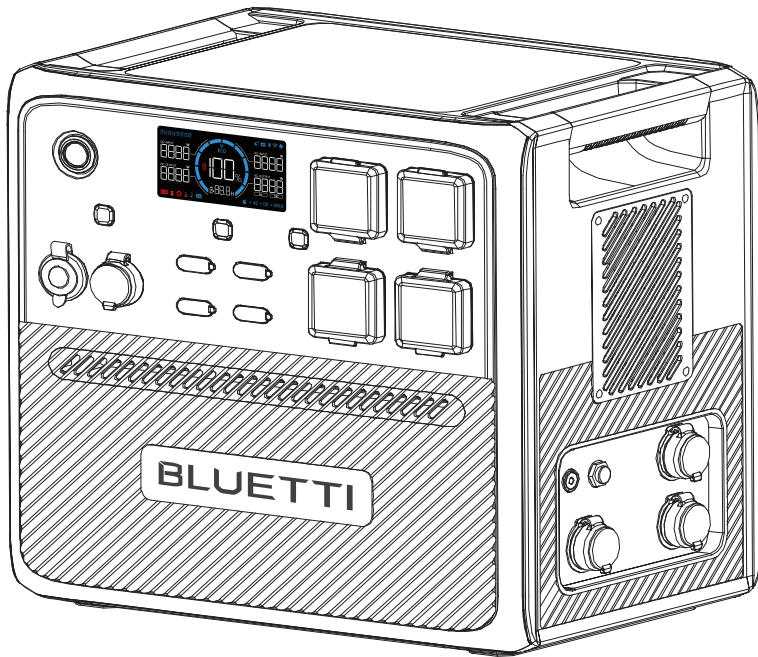

### Warning

1. Charge the unit before first use.
2. Do not use solar panels with open circuit voltage higher than 60V. Solar input voltage range for the unit is 11V-60VDC.
3. Charge the unit immediately when the SoC drops below 5%. If the SoC drops to 0, power off the unit and charge it for at least 30 minutes before restarting.
4. The unit is for off-grid use only. Do not connect its AC output to the grid.
5. If not used for more than 3 months, charge the unit to 40%-60% SoC and store it with the power off. For optimum battery life, discharge and charge the unit every 3 months.

# Thank You!

Thank you for making BLUETTI a part of your family.

From the very beginning, BLUETTI has tried to stay true to a sustainable future through green energy storage solutions while delivering an exceptional eco-friendly experience for our homes and our world.

That's why BLUETTI makes its presence in 100+ countries and is trusted by millions of customers across the globe.



**Copyright © Shenzhen PowerOak Newener Co., Ltd. All rights reserved.**

No part of this document may be reproduced or transmitted in any form or by any means without the prior written consent of Shenzhen PowerOak Newener Co., Ltd.

## Notice

BLUETTI's products, services, and features are subject to the agreed-upon terms and conditions during purchase. Please note that some products, services, or features described in this manual may not be available under your purchase contract. Unless otherwise specified in the contract, BLUETTI makes no representations or warranties of any kind, express or implied, with respect to the contents of this manual.

The contents of this manual are subject to change without notice. Please get the latest version from: <https://www.bluettipower.com/pages/user-guides>

If you have any questions or concerns about this manual, please contact BLUETTI support for further assistance.

# Contents

1	Safety Instructions .....	05
2	Packing List .....	09
3	Product Introduction .....	11
4	Product Overview .....	12
5	Power ON / OFF .....	13
6	LED Screen .....	14
7	Charging .....	16
8	Discharging .....	19
9	Settings .....	20
10	AC240P + B210P Expansion Connection .....	24
11	Parallel Operation .....	25
12	BLUETTI App .....	26
13	Specifications .....	26
14	Button Operation Instructions .....	28
15	Troubleshooting .....	29
	Appx. 1 Estimating Operation Time .....	30
	Appx. 2 FAQ .....	31



# 1. Safety Instructions

Read this manual for instructions on the proper use and safety information for the product. The safety instructions provided herein are for illustrative purposes that include but are not limited to those listed in this manual. Actual operation shall comply with all applicable safety standards. If you have any questions, feel free to contact BLUETTI support or your local BLUETTI dealers.

## 1.1 Statement

To ensure a safe operation, it's crucial to observe and adhere to the following conditions:

- Always operate or store the product in the conditions specified in this manual.
- Avoid unauthorized disassembly, component replacement, or modification of software codes.

**⚠** BLUETTI shall not be liable for damages resulting from the following circumstances:

- Force majeure events such as earthquakes, fires, storms, floods, or mudslides.
- Damage caused by the customer's own transportation.
- Damage resulting from inadequate storage conditions as specified in the manual.
- Damage caused by customer negligence, improper operation, or intentional actions.
- System or hardware damage caused by third parties or customers, including but not limited to improper handling and installation not in accordance with the instructions in this manual.
- Usage of the product with devices that require a high-performance Uninterruptible Power Supply (UPS), including but not limited to data servers, workstations, medical equipment, and other similar devices.

## 1.2 General Requirements

INSTRUCTIONS PERTAINING TO RISK OF FIRE, ELECTRIC SHOCK, OR INJURY TO PERSONS  
IMPORTANT SAFETY INSTRUCTIONS

### **WARNING:**

When using this product, basic precautions should always be followed, including the following:

- Read all the instructions before using the product.
- To reduce the risk of injury, close supervision is necessary when the product is used near children.
- Do not put fingers or hands into the product. And do not insert foreign objects into any ports of the product.

- Use of an attachment not recommended or sold by the manufacturer may result in a risk of fire, electric shock, or injury to persons.
- To reduce the risk of damage to the electric plug and cord, pull the plug rather than the cord when disconnecting the product.
- Do not use a battery pack or appliance that is damaged or modified, as they may exhibit unpredictable behavior resulting in fire, explosion, or personal injury.
- Do not operate the product with a damaged cord or plug, or a damaged output cable.
- Do not attempt to replace the internal battery or any other component of the product by anyone other than authorized personnel. There are no end-user serviceable components. Do not disassemble the product, take it to a qualified service person when service or repair is required. Incorrect reassembly may result in a risk of fire or electric shock.
- To reduce the risk of electric shock, unplug the product from the outlet before attempting any instructed servicing.
- **WARNING - RISK OF EXPLOSIVE GASES.** To reduce the risk of battery explosion, follow these instructions and those published by the battery manufacturer and manufacturer of any equipment you intend to use in the vicinity of the battery. Review cautionary markings on these products and engines.
- **PERSONAL PRECAUTIONS**
  - a. Wear complete eye protection and clothing protection. Avoid touching eyes while working near the battery.
  - b. Never smoke or allow a spark or flame in the vicinity of the battery or engine.
  - c. Be extra cautious to reduce the risk of dropping a metal tool onto the battery. It might spark or short-circuit the battery or other electrical parts which may cause an explosion.
- When charging the internal battery, work in a well ventilated area and do not restrict ventilation in any way.
- Under abusive conditions, liquid may be ejected from the battery; avoid contact. If contact accidentally occurs, flush with water. If liquid contacts eyes, additionally seek medical help. Liquid ejected from the battery may cause irritation or burns.
- Do not expose the product to fire or excessive temperature. Exposure to fire or temperature above 80°C (176°F) may cause an explosion.
- Have servicing performed by a qualified repair person using only identical replacement parts. This will ensure that safety is maintained.
- Do not stack anything on top of the product while in storage or while in use. Do not move the product while operating as vibrations and sudden impacts may lead to poor connections to the hardware inside.

- CAUTION: Do not use this product in the rain.
- In case of fire, use only a dry powder fire extinguisher appropriate for the product.
- WARNING - RISK OF ELECTRIC SHOCK. Never use the product to supply power tools to cut or access live parts or live wirings, or materials that may contain live parts or live wirings inside, such as building walls, etc.

### 1.3 Grounding Instructions

The product is designed for portable use and typically does not require earth grounding. However, if you connect it to the power grid, it's important to ensure proper grounding for safety. If it should malfunction or break down, grounding provides a path of least resistance for electric current to reduce the risk of electric shock. This product is equipped with an AC power cord having an equipment-grounding conductor and a grounding plug. The plug must be plugged into an outlet that is properly installed and grounded in accordance with all local codes and ordinances.

#### WARNING:

Improper connection of the equipment-grounding conductor can result in a risk of electric shock. Check with a qualified electrician if you are in doubt as to whether the product is properly grounded. Do not modify the plug provided with the product - if it does not fit the outlet, have a proper outlet installed by a qualified electrician.

### 1.4 Handling Requirements

During transportation or storage, take care to avoid dropping, violently impacting, or tilting the product as it may result in internal damage. If necessary, use mechanical assistance such as carts or adjustable height workbenches to ensure safe handling.

#### Recommended number of people based on the weight of product

Weight	Number of people
<18kg (39.7lbs)	1
18kg~32kg (39.7lbs~70.5lbs)	2
32kg~55kg (70.5lbs~121.3lbs)	3
>55kg (121.3lbs)	4 or a cart



### 1.5 Storage Instructions

- When the SoC drops to 5%, please charge the product immediately.
- Before storing the product, charge it to 40% to 60% SoC to keep it in optimal condition. In addition, power off the unit and disconnect all electrical connections from it.

- Store the product in a cool and dry place, keeping it away from flammable or combustible materials and gases.
- The product can be safely stored within a temperature range of -20°C to 45°C ( -4°F to 113°F). However, if the storage duration exceeds one month, it's recommended to maintain an ideal storage temperature of around 30°C (86°F).
- Fully cycle the product every 3 months to maintain the battery's health. It's NOT recommended to store the unit for extended periods of time, as it may affect its performance and overall lifespan.

**If the SoC drops to 0 (during storage or upon startup), take the following actions to safely restart the product:**

- Shut down immediately.
- Charge within 48 hours.
- Keep it at an ambient temperature of 5°C to 35°C (41°F to 95°F) for 6 hours before charging. It's recommended to charge the product via an AC source. If charging via solar energy, ensure that your solar system provides an output of more than 100W.

  The symbol displayed is intended to remind you to read the instructions in the literature accompanying the product before operation and maintenance.





- Connect the product to a socket-outlet that has an earthing connection using the power cord provided.
- The socket-outlet should be installed near the product and easily accessible for safety purposes.
- Never dispose of a battery by throwing it into fire or a hot oven, or by mechanically crushing or cutting it, as these may cause it to explode.
- Avoid leaving batteries in extremely high-temperature environments, as this can result in an explosion or the leakage of flammable liquid or gas.
- The battery subjected to extremely low air pressure may result in an explosion or the leakage of flammable liquid or gas.
- Attention should be drawn to the environmental aspects of battery disposal.
- Please refer to the information on the exterior bottom enclosure for electrical and safety information before installing or operating the apparatus.

**SAVE THESE INSTRUCTIONS**

 **BLUETTI shall not be liable for any equipment damage caused by the violation of the above instructions.**

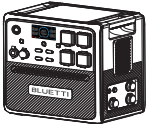
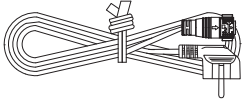
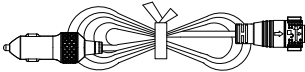
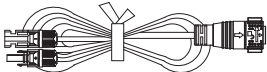

## 2. Packing List

### Standard Accessories

Item	Picture	Qty.
Portable Power Station		1
AC Charging Cable		1
Car Charging Cable		1
Solar Charging Cable		1
Grounding Screw		1
User Manual		1
Warranty Card		1

## Optional Accessories

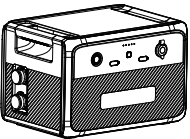
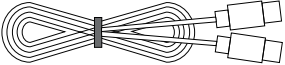
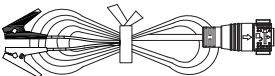
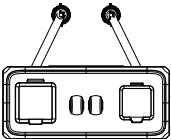
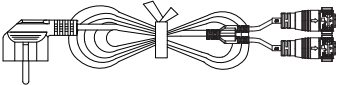
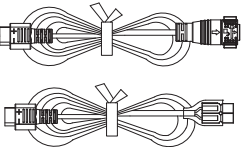
(Available on the official BLUETTI website: <https://www.bluettipower.com>)

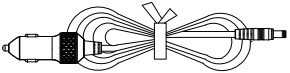
Item	Picture
B210P Expansion Battery	 A rectangular expansion battery with a textured front panel, a handle on top, and various ports and indicators on the front face.
USB-C to USB-C Cable (output)	 A coiled USB-C to USB-C cable with a black braided outer sheath and white USB-C connectors at both ends.
Lead-acid Battery Charging Cable (Charge the AC240P via a lead-acid battery)	 A coiled charging cable with a multi-pin connector on one end and a standard two-pin AC power plug on the other.
Parallel Box	 A rectangular metal parallel box with two large terminals on top and two smaller terminals on the front face.
AC Parallel Charging Cable (The appearance of the cable is subject to the cable received)	 A coiled AC parallel charging cable with a multi-pin connector on one end and a standard two-pin AC power plug on the other.
RV Power Cable (For RV's 12V devices)	 Two coiled RV power cables. The top one has a multi-pin connector on one end and a standard two-pin AC power plug on the other. The bottom one has a multi-pin connector on one end and a standard two-pin AC power plug on the other.
PV Voltage Regulator (Convert high solar panel voltage to a suitable level for battery charging)	 A small, rectangular PV voltage regulator with a textured surface and two wires extending from one end.
12V Power Cable (For 12V devices with DC5521 port, such as routers, cameras, etc.)	 A coiled 12V power cable with a multi-pin connector on one end and a standard two-pin AC power plug on the other.

### 3. Product Introduction

Meet the BLUETTI AC240P Power Station, an exceptional energy solution for travel enthusiasts who demand the best. With a massive 2,400W output, it can power everything from small electronics to large RV appliances.

Not only that, but the AC240P also boasts an impressive battery capacity that ranges from 1,843Wh to a staggering 10,443Wh with four B210P expansion batteries. And if you need even more power, you can simply connect another AC240P for uninterrupted power for days on end.

Managing the AC240P is a breeze thanks to the BLUETTI App, which lets you control the unit's various functions and settings with ease. With features like ECO Mode and UPS Mode, you can optimize your power consumption and protect your device at all times. Whether you're camping or on a road trip, the AC240P provides a reliable and easy-to-use energy solution for your on-the-go lifestyle.

#### **Danger:**

Do not connect the AC output of AC240P to the grid.

## 4. Product Overview

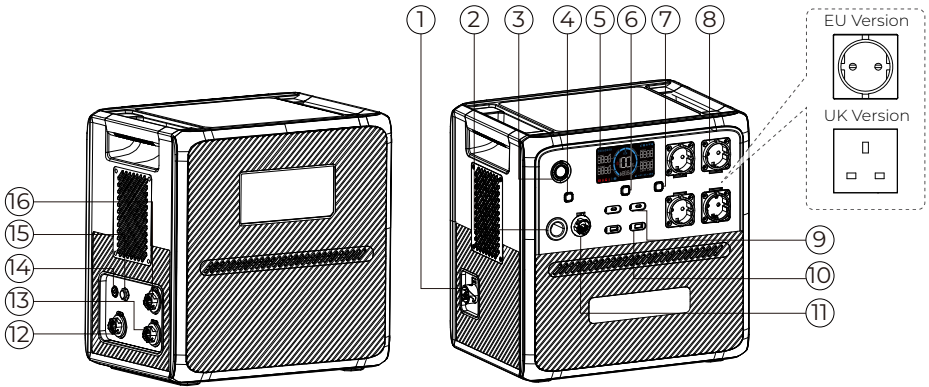

① Battery Expansion Port

② Cigarette Lighter Port

③ Power Button

④ DC Power Button

⑤ LED Screen

⑥ USB Power Button

⑦ AC Power Button

⑧ AC Output

⑨ USB-C Port

⑩ USB-A Port

⑪ RV Port

⑫ DC Input

⑬ AC Input

⑭ Grounding Pole

⑮ Bleed Valve

⑯ Parallel Port



## 5. Power ON / OFF

### Attention:

Please place the unit on the platform firmly and stably.

- Power ON: Press the Power Button and the button lights up indicating that the AC240P is now on standby.
- Power OFF: Press and hold the Power Button for 2 seconds to turn off the unit.
- AC ON / OFF: When the AC240P is on, press the AC Power Button to turn it on / off.
- USB ON / OFF: When the AC240P is on, press the USB Power Button to turn it on / off.
- DC ON / OFF: When the AC240P is on, press the DC Power Button to turn it on / off.

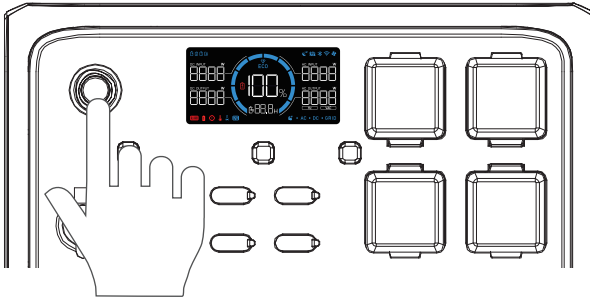





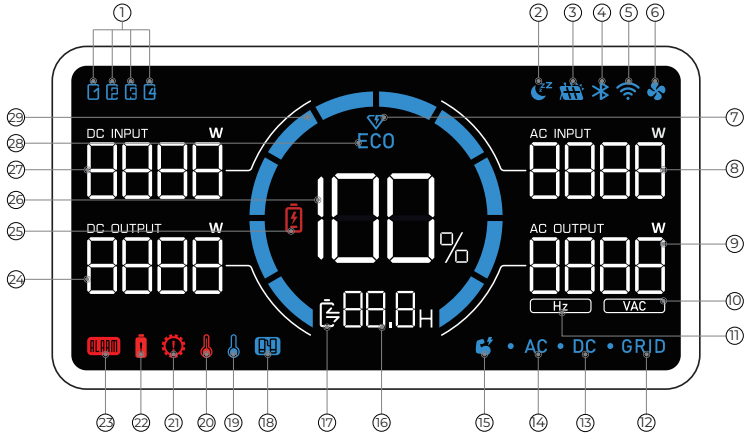

























## 6. LED Screen

The AC240P features an informative LED screen that offers easy access to all the essential information about the unit's status and performance. When you power on the unit, the LED screen lights up, and when you power off the unit, the screen turns off as well.



- |                        |                                     |                               |
|------------------------|-------------------------------------|-------------------------------|
| ① Expansion Battery    | ⑫ Grid Connection                   | ⑳ Overcurrent Alert           |
| ② Silent Charging      | ⑬ DC Output                         | ㉑ Fault Alert                 |
| ③ DC Input             | ⑭ AC Output                         | ㉒ DC Output Power             |
| ④ Bluetooth Connection | ⑮ Power Lifting Mode                | ㉓ Low Battery Alert           |
| ⑤ WiFi Connection      | ⑯ Charge / Discharge Remaining Time | ㉔ Battery Capacity (SoC)      |
| ⑥ Fan Status           | ⑰ Charge / Discharge Status         | ㉕ DC Input Power              |
| ⑦ Turbo Charging       | ⑱ Parallel Connection               | ㉖ ECO Mode                    |
| ⑧ AC Input Power       | ⑲ Low Temperature Alert             | ㉗ Charge / Discharge Progress |
| ⑨ AC Output Power      | ㉘ High Temperature Alert            |                               |
| ⑩ AC Output Voltage    | ㉙ Overload Alert                    |                               |
| ⑪ AC Output Frequency  |                                     |                               |

LCD Instructions	
Startup	LCD lights up
Shutdown	LCD lights off
Each icon represents an attached expansion battery. The AC240P can display up to 4 battery icons.	
The AC240P is charging in Silent Charging Mode.	
The AC240P is charging from a DC power source, such as solar panels, lead-acid batteries, etc.	
The AC240P connects to BLUETTI App via Bluetooth.	
The AC240P connects to BLUETTI App via WiFi.	
When it lights up, the fan is activated and working properly. If it flashes, there may be a problem with the fan.	
The AC240P is charging in Turbo Charging Mode.	
The real-time AC charging power.	
The real-time total AC output power.	
The real-time AC output voltage.	
The real-time AC output frequency.	
The AC240P is charging from the home grid.	
The DC output is turned on.	
The AC output is turned on.	
The AC240P is operating in Power Lifting Mode.	
The remaining time of charging or discharging.	
 : Charging  : Discharging	
The AC240P is operating in parallel mode with another AC240P unit.	
The temperature inside the unit is lower than -20°C (-4°F).	
The temperature inside the unit is higher than 70°C (158°F).	
The AC240P is overloaded.	
The AC240P is drawing too much current, which can cause damage to the unit or any connected devices.	
There's an issue with the AC240P, which may require troubleshooting or repair.	
The real-time DC output power.	
The SoC drops below 5%.	
The remaining battery capacity.	
The real-time DC input power.	
The ECO Mode is activated to save power.	
The bar increases during charging and decreases during discharging.	

## 7. Charging

AC240P supports four charging methods: AC, solar, car, generator, and Lead-acid battery.

### Attention:

- Double-check that all cables are firmly plugged in.
- Avoid getting the plug and socket wet to prevent any potential damage.

### 7.1 AC Charging

Plug the AC240P into a standard wall outlet and start charging. Once it's fully charged, the AC240P automatically stops charging to prevent overcharging. For a fast charge, you can enable Turbo Charging in the BLUETTI App, which allows for an 80% capacity in just 45 minutes at an ambient temperature of 25°C (77°F).

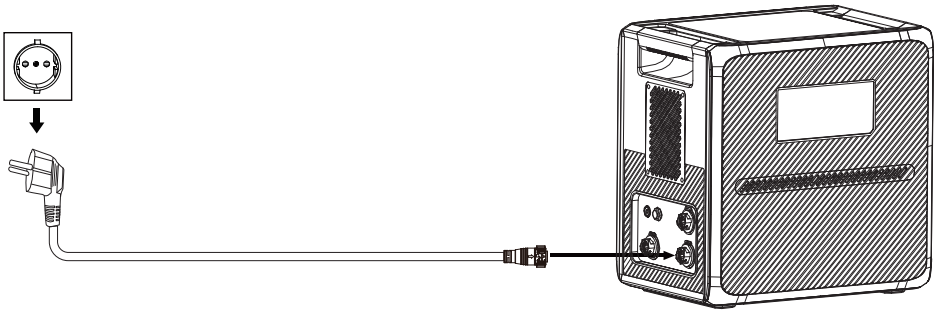

### 7.2 Solar Charging

Connect the solar panels (in series or parallel) to AC240P via the solar charging cable. When receiving a continuous input of 1200W, the AC240P can be charged up to 80% in about 1.3 hours. However, please be aware that the charging time may vary based on weather conditions, sunlight intensity, panel orientation, and other variables.

#### **Note:**

- Make sure your solar panels meet the following requirements:  
Voc: 11V-60V    Current: 21A Max.    Power: 1200W Max.
- Non-waterproof solar panels will lose efficiency if they get exposed in the rain for a long time.

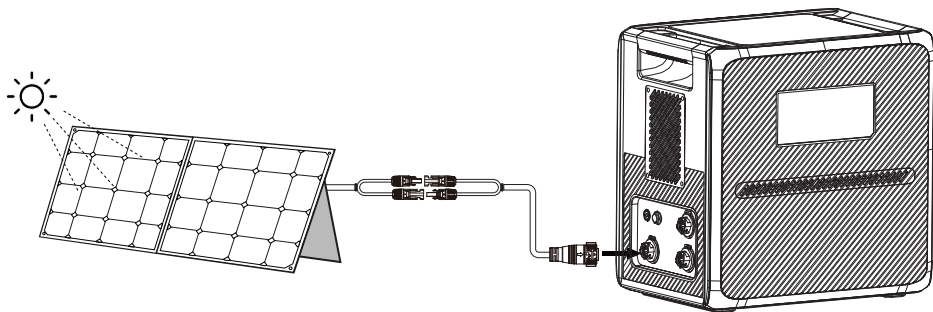

**⚠ Attention:**

For solar panels with an open circuit voltage between 60V and 145V, you can still use them to charge the AC240P. Simply connect the solar panels to the AC240P via the PV Voltage Regulator, and you can enjoy seamless and hassle-free solar charging.

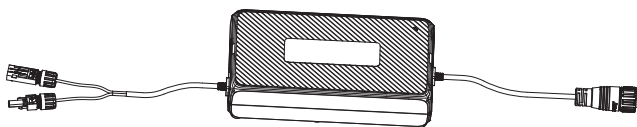

### 7.3 Car Charging

Connect AC240P to the vehicle's 12V cigarette lighter port via the car charging cable. The AC240P automatically stops charging once it's fully charged.

**Note:** Make sure your vehicle meets the following conditions for charging:

- The vehicle is capable of supplying power with a maximum current of 8A.
- The vehicle's engine is running during the charging process.

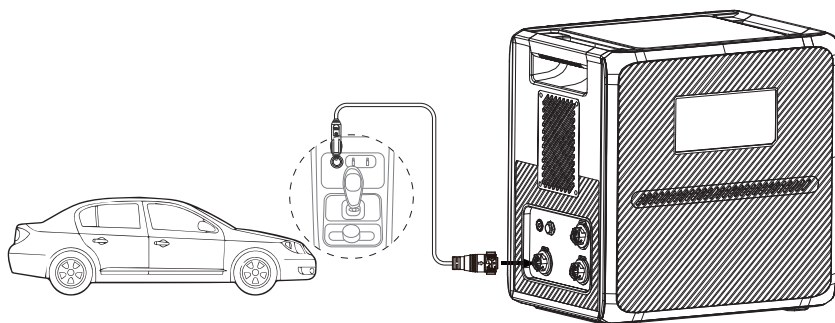

## 7.4 Generator Charging

Connect the AC240P to a generator via the AC charging cable. The AC240P also automatically stops charging when it's fully charged.

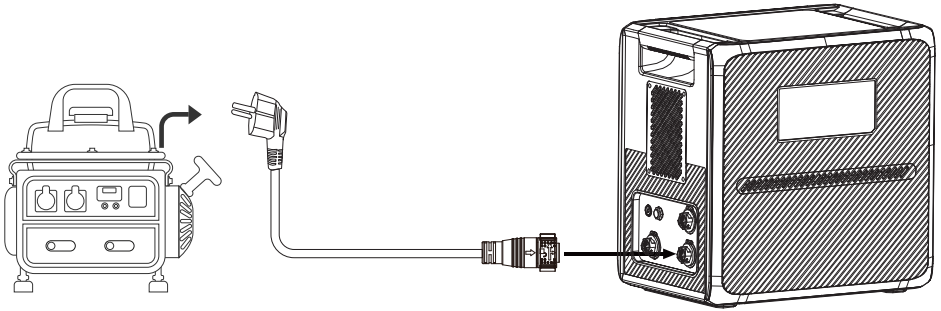

**Note:** Make sure your generator delivers the AC output with charging voltage, frequency, and Grid Self-adaption Mode voltage that meet AC240P's specifications.

If the total power demand of your connected devices exceeds the generator's output capacity, please turn on the Grid Self-adaption Mode to ensure a seamless charging experience.

## 7.5 Lead-acid Battery Charging

In this method, the AC240P is charged by connecting the lead-acid battery and the AC240P DC/PV port via the optional lead-acid battery charging cable, as shown in the figure below.

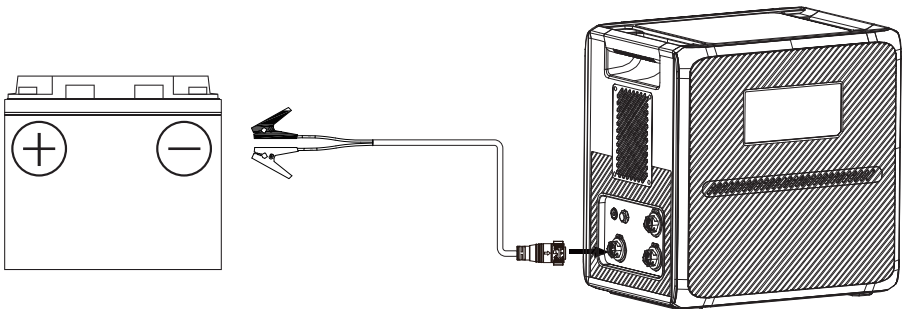





## 8. Discharging

Besides the cigarette lighter port, USB-A, and USB-C, AC240P also features two types of AC outlets and an RV port, expanding your charging options.

### 8.1 AC Discharging

Port	Description
AC Outlet x 4	For AC electrical devices.

### 8.2 DC Discharging

Port	Picture	Specifications	Compatible Loads
Cigarette Lighter Port x1		12V / 10A	12V DC appliances up to 120W power. e.g. car refrigerator, air conditioner
USB-A x 2		QC 3.0, 18W Max.	Mobile phones and other small loads.
USB-C x 2		PD 3.0, 100W Max.	Mobile phones, laptops, etc.
RV Port x1		12V / 30A	RV's 12V DC appliances.

**Note:** To ensure optimal performance, avoid short-circuiting the ports and keep them dry during use or storage. Additionally, do not block or cover the ports while ensuring proper ventilation.

## 9. Settings

The AC240P offers the convenience of adjusting its settings either via the LED screen or the BLUETTI App. With the unit's LED screen, you have direct control over various settings such as Power Lifting Mode, ECO Mode, output frequency, and charging modes. Additionally, by using the BLUETTI App, you can access a user-friendly interface on your phone to conveniently monitor and control the AC240P.

### 9.1 Setting Mode

When the screen is on, press and hold the AC and DC Power Buttons for about 2 seconds till the output frequency flashes to enter the Setting Mode.

### 9.2 ECO Mode

The AC240P has two ECO modes that help you save power and extend battery life:

#### · AC-ECO Mode

In this mode, if the AC power output falls below a certain level for a set period of time, the AC power will automatically turn off.

**Note:** This mode is not available when the AC240P is charging from an AC source like a wall outlet or generator.

#### · DC-ECO Mode

In this mode, if the DC power output falls below a certain level for a set period of time, the DC power will automatically turn off.

#### Attention:

- The AC-ECO and DC-ECO modes are enabled by default to save energy, and it's recommended to keep them enabled at all times.
- Use the BLUETTI App to enable or disable AC-ECO Mode and DC-ECO Mode separately. If you use the LED screen, they'll be turned on or off at the same time.
- To avoid any interruption in charging, disable ECO Mode when charging a small device that consumes less than 60W of power.

In the Setting Mode, press the DC Power Button to navigate through the setting items. When the **ECO** icon flashes on the screen, press the AC Power Button to enable or disable the ECO Mode.

### 9.3 Frequency Switching



The current output frequency (50Hz / 60Hz) is displayed in the lower right corner of the



screen. In the Setting Mode, press the DC Power Button to navigate until the output frequency appears on the screen. Then, press the AC Power Button to switch the frequency options based on your requirements.

**Note:** Turn off AC Power Button before setting Frequency.

#### 9.4 WiFi & Bluetooth Connection

To connect the AC240P to the BLUETTI App, turn on the WiFi or Bluetooth first. In the Setting Mode, press the DC Power button to navigate through the setting items. When the  icon flashes on the screen, press the AC Power Button to turn Bluetooth on. Similarly, when the  icon flashes on the screen, press the AC Power Button to toggle WiFi on.



#### 9.5 Power Lifting Mode



The Power Lifting Mode is specifically designed to handle resistive loads up to 3,600W, including electric blankets, kettles, hairdryers, and other heating devices. To enable it, access the Setting Mode, navigate with the DC Power Button until the  appears, and press the AC Power Button to enable the mode.

**Note:** The Power Lifting Mode is not enabled by default and is only suitable for resistive loads with a power rating between 2,400W-3,600W.

Although the AC240P can handle higher power demands, its actual operating power remains at 2,400W. Also, the mode is not available when the AC240P is working with another AC240P unit in parallel.

#### 9.6 AC Charging Mode

The AC240P supports 3 AC charging modes - Standard, Turbo, and Silent to fit your specific needs. In the Setting Mode, use the DC power button to navigate until the  or  icon starts flashing on the screen. Then, press the AC power button to choose the charging modes. Please refer to the table below for useful instructions.

Mode	Recharging Power			Description	Note	Icon
	AC	PV	AC+PV			
Standard	800W Max.	800W Max.	800W Max.	Fully charged in about 3 hours	More friendly to AC240P's battery.	None
Turbo	2400W Max.	1200W Max.	2400W Max.	80% charge in 45 minutes	Comes in handy when recharging time is a priority.	
Silent	800W Max.	800W Max.	800W Max.	Low operation noise less than 50dB	Offers a quiet, low-power operation for long battery life.	

## 9.7 UPS Mode

With the UPS mode enabled, the AC240P can provide uninterrupted power to your essential appliances during a power outage. And there are four different modes available through the BLUETTI App, allowing you to choose the best option for your needs.

### • Standard UPS Mode

In this mode, the AC240P and its expansion batteries (if any) are always charged using available solar or grid power, ensuring that they are ready to provide backup power in case of a grid failure. When the grid fails, the AC240P units seamlessly take over to keep your devices running without any interruption.

**Note:** This mode is only available when two AC240P units are connected in parallel.

### • Time Control UPS Mode

This mode allows you to program the AC240P to charge during off-peak hours when electricity is cheaper. Then, during peak hours when electricity is more expensive, the AC240P seamlessly switches over to power your devices, helping you to save money on your electricity bills.

### • PV Priority UPS Mode

In this mode, the AC240P is mainly charged by solar energy to save power. You can also set a specific State of Charge (SoC) threshold. AC240P charges from the grid until reaching the designated SoC, and then seamlessly switches to solar charging for the remaining capacity.

### • Customized UPS Mode

Tailor your UPS settings to match your unique needs in this mode. Create personalized schedules for charging and discharging, set battery SoC limits, and even control the grid charging switch and scheduled charging switch according to your diverse requirements.

## 9.8 Grid Self-adaption Mode

If you can not charge the AC240P using a generator or unstable grid voltage because of unstable voltage, it is recommended that you enable the Grid Self-adaption Mode through the BLUETTI App to ensure a stable, safe charging experience for both the AC240P and your devices.

## 9.9 Max. Grid Input Current

The Max. Grid Input Current is set to 10A by default. If the grid current doesn't match this setting, adjust the setting in the BLUETTI App.

### Attention:

A single AC240P unit allows a maximum grid input current of up to 16A.

If you need to increase the setting beyond the default 10A, please contact BLUETTI Customer Service and request a password to make the necessary adjustments.

## 9.10 Exit Setting Mode

To save your AC240P settings and exit the Setting Mode, press and hold down both the DC and AC Power Buttons at the same time.

**Note:** If you do not perform any operation in 1 minute, the AC240P will automatically exit the Setting Mode, and no changes will be saved.

## 10. AC240P + B210P Expansion Connection

The AC240P unit supports up to 4 B210P expansion batteries, providing a total capacity of up to 10,443Wh. Follow these steps to connect the two units:

1. Make sure both the AC240P and B210P are turned off.
2. Connect them using the battery expansion cable.
3. Power the AC240P on and the B210P turns on automatically. The  displays on the AC240P's screen.

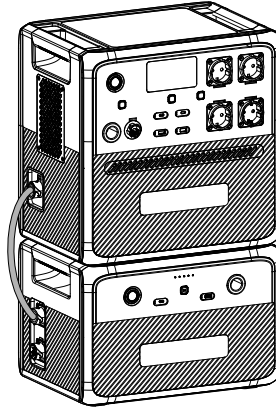

If you want to add more B210P units, please set up the system as shown.

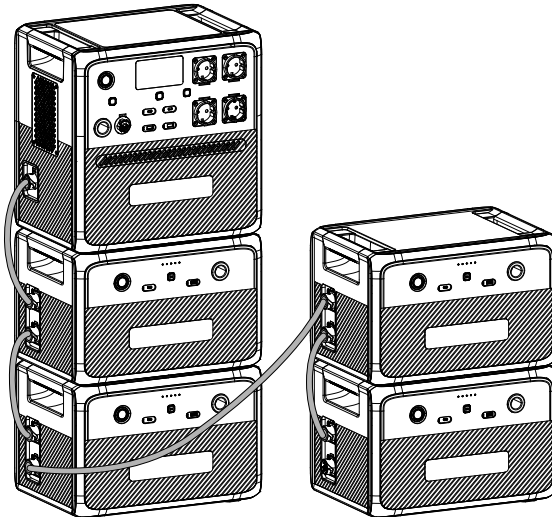

### Attention:

The AC240P connects to the upper battery expansion port of B210P.

## 11. Parallel Operation

To increase your power output, you can connect two AC240P units in parallel. When connected in this way, the two units can deliver up to 4,800W of power. To connect them, please follow these steps:

1. Make sure both AC240P units are turned off.
2. Connect them using the parallel box.
3. Power on one AC240P unit, and the other unit will automatically turn on.

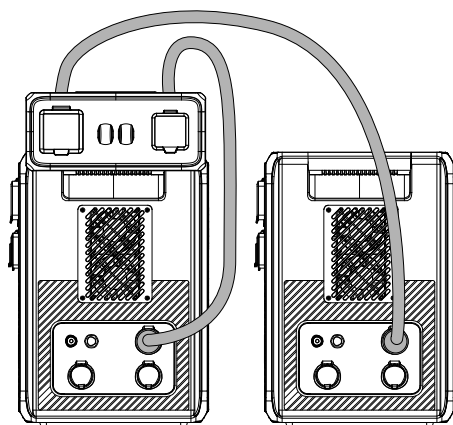

When you connect your parallel system to a wall outlet, your devices will get power from either the grid or the system, depending on their power demand. If the demand is lower than 4,000W, they'll get power directly from the grid. But if the demand is between 4,000W-4,800W, they'll draw from the system.

### **Note:**

- All the settings made on one AC240P unit will be synchronized to the other unit. If you need to adjust the Max. Grid Input Current, please use the BLUETTI App and make the necessary changes.
- Charge the two AC240Ps using the Parallel Charging Cable (with parallel box in Optional Accessories) in parallel mode.

## 12. BLUETTI App

Scan the QR code below or search "BLUETTI" in the App Store or Google Play to download the BLUETTI App.







For more details, please refer to BLUETTI APP INSTRUCTIONS.

## 13. Specifications

Model	AC240P
Battery Capacity	1,843Wh (36Ah)
Cell Type	Lithium Iron Phosphate (LiFePO <sub>4</sub> , LFP)
AC + DC Input	2,400W Max.
AC+DC Output	2,500W Max.
Weight	33kg / 72lbs
Dimensions (L × W × H)	419.5mm × 293.5mm × 409.5mm / 16.5in × 11.6in × 16.1in
Charging Temperature	0°C to 40°C
Discharging Temperature	-20°C to 40°C
Storage Temperature	Up to 1 month: -20°C to 45°C Up to 3 months: -20°C to 30°C Up to 12 months: -20°C to 25°C
Working Humidity	10% to 90%
Noise	53dB Max.
Working Altitude	2,000m / 6,561ft

AC Output			
Power	2,400W in total		
Overload Power	2500W<load<3000W@2min; 3000W<load<3600W@10s; 3600W<load@500ms;		
Voltage	230VAC		
Current	11A		
Frequency	50Hz / 60Hz		
DC Output			
Cigarette Lighter Port × 1	12VDC / 10A		
USB-A × 2	18W Max. (QC3.0: 5V / 3A; 9V / 2A; 12V / 1.5A)		
USB-C × 2	100W Max. (PD3.0: 5 / 9 / 12 / 15 / 20V 3A; 20V / 5A, with built-in EMarker chip)		
RV Port × 1	12VDC / 30A, 360W Max.		
AC Input			
Voltage	230VAC		
Current	13A Max.		
Frequency	50Hz / 60Hz		
UPS	Switching time ≤20ms		
Power	2,400W Max. (0%-80% in 45 minutes @ 15°C-25°C / 59°F-77°F)		
DC Input			
Interface	2-pin Aviation Socket		
Power	1,200W Max.		
Current	21A Max.		
Voltage	11V to 60VDC		
Battery Expansion Port			
Voltage	44.8V to 57.6VDC		
Input Current	60A Max.		
Parallel Port			
Interface	3-pin Aviation Socket + 8-pin Aviation Socket		
Output Current	24A Max.		
Radio Frequency			
	Operating Frequency	Maximum Transmit power	Modulation mode
WIFI	2412MHz~2472MHz	18.59dBm	BPSK/QPSK/16QAM/64QAM /DBPSK/DQPSK/CCK
Bluetooth4.2	2402MHz~2480MHz	8.42dBm	GFSK,π/4-DQPSK,8DPSK











## 14. Button Operation Instructions



Operation	Function	Description
Press the AC Power Button	Turn on / off the AC output	/
Press the DC power button	Turn on / off the cigarette lighter port and RV port output	/
Press the USB Power Button	Turn on / off the USB output	/
Press the AC and DC Power Buttons simultaneously and hold for more than 2 seconds till the output frequency flashes	Enter / exit the Setting Mode	In the Setting Mode, the icons for the currently enabled functions remain lit, except for the flashing output frequency icon. If you do not perform any operation in 1 minute, the AC240P will automatically exit the Setting Mode, and no changes will be saved.
Press the DC Power Button in the Setting Mode	Navigate through the setting items	The flashing setting item is selected and editable. In the Setting Mode, the corresponding codes will be displayed on the left side: P01: Output Frequency P03: Charging Mode P04: Power Lifting Mode P05: ECO Mode P06: Bluetooth P07: WiFi
Press the AC Power Button when the setting item is flashing	Enable or disable the selected function.	/
Press and hold the DC Power Button in the Setting Mode	Switch the status page	You can view relevant information on the status page.  : Serial Number  : Error code  : Historical faults  : Version



## 15. Troubleshooting

In the Setting Mode, press and hold the DC power button to switch the status page until the  icon and the error code appear simultaneously on the screen. Please refer to the table below for helpful guidance.

Error Code	Alarm Icon	Description	Troubleshooting
E001		Inverter overload	Check if the power consumption of your devices is too high. Reduce the load if necessary.
E002		Inverter overtemperature protection, AC output off	Wait for about 10 minutes until the unit cools down, then turn on the AC output again.
E003		Inverter short circuit	1.Check if the power consumption of your devices is too high. 2.Check if any of your electrical devices are causing a short circuit.
E033		PV overvoltage	Make sure the PV input voltage is within the range of 11V-60VDC.
E039		PV overtemperature	Wait for about 10 minutes until the unit cools down, then re-enable the PV input.
E065		DC output short circuit	1.Check if the power consumption of your devices is too high. 2.Check if any of your electrical devices are causing a short circuit.
E067		DC output overcurrent	Check if the power consumption of your devices is too high. Reduce the load if necessary.
E068		DC output overtemperature	Wait for about 10 minutes until the unit cools down, then restart your devices.
E085		Charging temperature too high	Wait for the unit to cool down before charging.
E086		Charging temperature too low	Make sure the unit is placed in an ambient temperature of 0°C to 40°C (32°F to 104°F).
E087		Discharging temperature too high	Wait for the unit to cool down before discharging.

E088		Discharging temperature too low	Make sure the unit is placed in an ambient temperature of -20°C to 40°C (-4°F to 104°F).
E099		Grid overfrequency	Check if the grid frequency is too high. Contact your local power provider if necessary.
E100		Grid underfrequency	Check if the grid frequency is too low. Contact your local power provider if necessary.
Others	/	/	Please contact BLUETTI support for assistance.

## Appx. 1 Estimating Operation Time

To estimate the operation time of the AC240P, consider the load you're applying:

Operation time = Battery Capacity (Wh) x DoD x  $\eta$  ÷ (Load Power + AC240P Self-consumption)

**Note:** DoD refers to the depth of discharge. AC240P works at 95% DoD for longer battery life.

$\eta$  is the conversion efficiency of the inverter, typically over 85% for AC240P.

Please keep in mind that the estimated operation time provided is for reference purposes and may vary based on actual usage conditions. Factors such as low temperature and excessive loads can significantly affect the battery capacity, leading to a reduction in the average operation time.

## Appx. 2 FAQ

**Q1: How do I know whether my devices will work well with this product?**

**A:** Please evaluate the total constant load of your devices. If it doesn't exceed the Max. output power of AC240P (2400W), you can use this power station to run your devices.

**Note:** Some devices with built-in motors or compressors may start at 2-4 times the rated power, which can easily overload the AC240P.

**Q2: Can I use third-party solar panels to charge this product?**

**A:** Yes, you can. However, make sure your solar panels have an open circuit voltage of 11V-60V and are equipped with MC4 connectors. It's also important not to mix different types of solar panels.

**Q3: Can it charge and discharge at the same time?**

**A:** Yes. It supports pass-through charging. The AC240P comes with the premium LiFePO<sub>4</sub> battery and proprietary Battery Management System to ensure that it can charge and discharge at the same time.

**Q4: Why is the charging power often too low?**

**A:** AC240P has a built-in intelligent BMS that automatically adjusts the charging power in response to the battery temperature and SoC, thus protecting the battery and extending its service life.



# AC240P

# Tragbare Powerstation

## Benutzerhandbuch v1.0

Lesen Sie dieses Handbuch vor Gebrauch sorgfältig durch und bewahren Sie es zum späteren Nachschlagen auf.



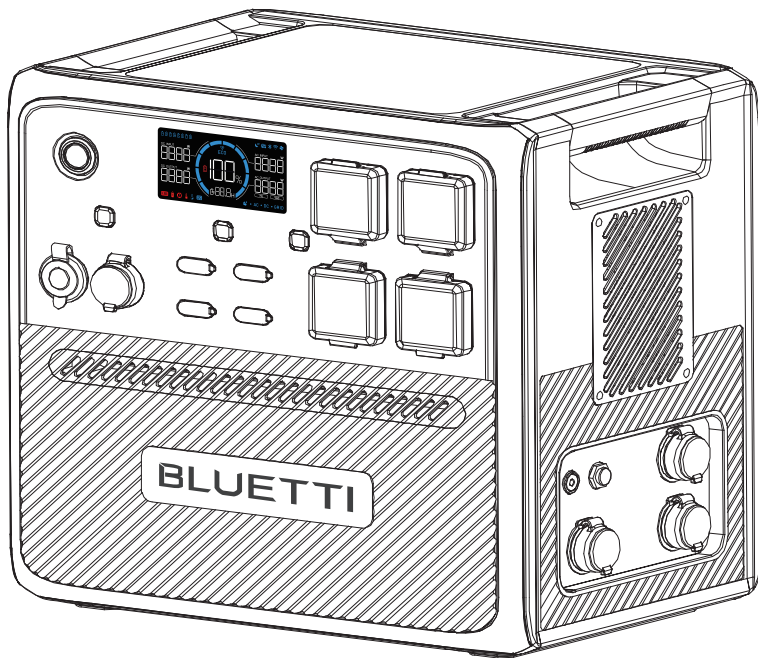

### ⚠ Warnung

1. Laden Sie das Gerät vor dem ersten Gebrauch auf.
2. Verwenden Sie keine Solarpaneele mit einer Leerlaufspannung von mehr als 60 V. Der Eingangsspannungsbereich für Solarstrom beträgt 11–60 VDC.
3. Laden Sie das Gerät umgehend auf, wenn der Wert für den Ladezustand unter 5 % fällt. Wenn der Wert für den Ladezustand auf 0 fällt, schalten Sie das Gerät aus und laden Sie es mindestens 30 Minuten lang auf, bevor Sie es neu starten.
4. Das Gerät ist nur für den netzunabhängigen Betrieb geeignet. Schließen Sie den AC-Ausgang nicht an das Stromnetz an.
5. Wenn Sie das Gerät länger als 3 Monate nicht benutzen, laden Sie es auf einen Ladezustand von 40–60 % auf und schalten Sie es vor der Lagerung aus. Zur Optimierung der Lebensdauer der Batterie sollten Sie das Gerät alle 3 Monate ent- und aufladen.

## Vielen Dank!

Danke, dass Sie BLUETTI in den Kreis Ihrer Familie aufgenommen haben. BLUETTI engagiert sich von jeher für eine nachhaltige Zukunft – mit außergewöhnlich umweltfreundlichen Energiespeicherlösungen, von denen nicht nur Haushalte, sondern wir alle profitieren. Aus diesem Grund wird BLUETTI in mehr als 100 Ländern gerne genutzt und genießt das Vertrauen von Millionen Kunden auf der ganzen Welt.



Copyright © Shenzhen PowerOak Newener Co., Ltd. Alle Rechte vorbehalten.

Kein Teil dieses Dokuments darf ohne vorherige schriftliche Zustimmung von Shenzhen PowerOak Newener Co. in irgendeiner Form oder mit irgendwelchen Mitteln vervielfältigt oder übertragen werden.

### Hinweis

Für die Produkte, Dienstleistungen und Funktionen von BLUETTI gelten die beim Kauf vereinbarten Bedingungen. Bitte beachten Sie, dass einige der in diesem Handbuch beschriebenen Produkte, Dienstleistungen oder Funktionen möglicherweise nicht im Rahmen Ihres Kaufvertrags verfügbar sind. Sofern im Vertrag nicht anders angegeben, gibt BLUETTI keine ausdrücklichen oder stillschweigenden Zusicherungen oder Garantien in Bezug auf den Inhalt dieses Handbuchs.

Der Inhalt dieses Handbuchs kann ohne vorherige Ankündigung geändert werden. Hier können Sie die neueste Version herunterladen: <https://www.bluettipower.com/pages/user-guides>

Wenn Sie Fragen oder Bedenken bezüglich dieses Handbuchs haben, wenden Sie sich an den BLUETTI Support, um Unterstützung zu erhalten.

# Inhalt

1	Sicherheitshinweise .....	37
2	Packliste .....	41
3	Produkteinführung .....	43
4	Produktübersicht .....	44
5	Ein-/Ausschalten .....	45
6	LED-Bildschirm .....	46
7	Laden .....	48
8	Entladen .....	51
9	Settings .....	52
10	Erweiterungsanschluss AC240P + B210P .....	56
11	Paralleler Betrieb .....	57
12	BLUETTI App .....	58
13	Technische Daten .....	58
14	Anweisungen zur Bedienung der Tasten .....	60
15	Fehlerbehebung .....	61
	Anhang 1 Schätzung der Betriebszeit .....	63
	Anhang 2 FAQ .....	63



# 1. Sicherheitshinweise

Studieren Sie dieses Handbuch, um sich über den vorschriftsmäßigen Gebrauch des Produkts und diesbezügliche Sicherheitshinweise zu informieren. Die darin aufgeführten Sicherheitsanforderungen dienen der Veranschaulichung, erheben jedoch keinen Anspruch auf Vollständigkeit. Der tatsächliche Betrieb muss allen geltenden Sicherheitsnormen entsprechen. Bei Fragen wenden Sie sich bitte an den BLUETTI Support oder an Ihren BLUETTI Händler.

## 1.1 Erklärung

Zur Gewährleistung eines sicheren Betriebs müssen die folgenden Bedingungen beachtet und eingehalten werden:

- Betreiben oder lagern Sie dieses Produkt stets unter den in dieser Anleitung genannten Bedingungen.
- Vermeiden Sie die unbefugte Demontage, den unbefugten Austausch von Bauteilen und die unbefugte Änderung von Softwarecodes.

**⚠** BLUETTI haftet nicht für Schäden, die auf folgende Umstände zurückzuführen sind:

- Ereignisse höherer Gewalt wie Erdbeben, Brände, Stürme, Überschwemmungen oder Erdbeben.
- Schäden, die durch den kundenseitigen Transport verursacht wurden.
- Schäden, die auf unzureichende Lagerungsbedingungen gemäß den Angaben im Handbuch zurückzuführen sind.
- Schäden, die durch Fahrlässigkeit des Kunden, unsachgemäße Bedienung oder vorsätzliche Handlungen verursacht wurden.
- System- oder Hardwareschäden, die durch Dritte oder Kunden verursacht wurden, einschließlich, aber nicht beschränkt auf unsachgemäße Handhabung und Installation, die nicht mit den Anweisungen in diesem Handbuch übereinstimmen.
- Verwendung der Powerstation mit Produkten, die eine leistungsstarke unterbrechungsfreie Stromversorgung (USV) benötigen, einschließlich, aber nicht beschränkt auf Daten-server, Workstations, medizinische Ausrüstung und ähnliche Geräte.

## 1.2 Allgemeine Anforderungen

HINWEISE BEZÜGLICH DER GEFAHR VON BRAND, STROMSCHLAG ODER VERLETZUNG  
WICHTIGE SICHERHEITSANWEISUNGEN

### WARNUNG:

Bei der Verwendung dieses Produkts sollten immer grundlegende Vorsichtsmaßnahmen beachtet werden, z. B.:

- Lesen Sie alle Anweisungen, bevor Sie das Produkt verwenden.
- Zur Verringerung der Verletzungsgefahr ist eine genaue Überwachung erforderlich, wenn das Produkt in der Nähe von Kindern verwendet wird.
- Stecken Sie weder Ihre Finger noch Ihre Hände in das Produkt. Führen Sie auch keine Fremdkörper in Anschlüsse des Produkts ein.

- Die Verwendung von Zubehörteilen, die nicht vom Hersteller empfohlen oder verkauft werden, kann zu Brand-, Stromschlag- oder Verletzungsgefahr führen.
- Um das Risiko einer Beschädigung des Steckers und des Kabels zu verringern, ziehen Sie beim Trennen des Produkts von der Stromversorgung am Stecker und nicht am Kabel.
- Verwenden Sie keine beschädigten oder modifizierten Akkumulatoren oder Geräte, da diese ein unvorhersehbares Verhalten zeigen können, das zu Bränden, Explosionen oder Verletzungen führen kann.
- Betreiben Sie das Produkt nicht mit einem beschädigten Kabel/Stecker oder einem beschädigten Ausgangskabel.
- Versuchen Sie nicht, die interne Batterie oder eine andere Komponente des Produkts auszutauschen. Überlassen Sie dies autorisiertem Fachpersonal. Es gibt keine vom Endbenutzer zu wartenden Komponenten. Nehmen Sie das Produkt nicht auseinander, sondern bringen Sie es zu einem qualifizierten Kundendienst, wenn eine Wartung oder Reparatur erforderlich ist. Bei unsachgemäßem Zusammenbau besteht die Gefahr eines Brandes oder Stromschlages.
- Um das Risiko eines Stromschlags zu verringern, trennen Sie das Produkt von der Stromversorgung, bevor Sie mit der Wartung beginnen.
- **WARNUNG: GEFAHR VON EXPLOSIVEN GASEN.** Um das Risiko einer Batterieexplosion zu verringern, befolgen Sie diese Anweisungen sowie die Anweisungen vom Batteriehersteller und vom Hersteller der Geräte, die Sie in der Nähe der Batterie verwenden möchten. Überprüfen Sie die Warnhinweise auf den Produkten und Motoren.
- **PERSONENBEZOGENE VORSICHTSMASSNAHMEN**
  - a. Tragen Sie einen vollständigen Augenschutz und Schutzkleidung. Vermeiden Sie bei Arbeiten in der Nähe der Batterie den Kontakt mit den Augen.
  - b. Rauchen Sie niemals in der Nähe der Batterie oder des Motors und lassen Sie dort keine Funken oder Flammen zu.
  - c. Achten Sie insbesondere darauf, dass kein Metallwerkzeug auf die Batterie fällt. Dies könnte Funken entstehen lassen oder einen Kurzschluss der Batterie oder anderer elektrischer Teile verursachen, was wiederum zu einer Explosion führen kann.
- Arbeiten Sie beim Laden der internen Batterie in einem gut belüfteten Bereich und schränken Sie die Belüftung in keiner Weise ein.
- Unter missbräuchlichen Bedingungen kann Flüssigkeit aus der Batterie austreten. Vermeiden Sie den Kontakt mit einer derartigen Flüssigkeit. Spülen Sie bei versehentlichem Kontakt die betroffene Stelle mit Wasser. Wenn die Flüssigkeit in die Augen gelangt, suchen Sie außerdem umgehend einen Arzt auf. Aus der Batterie austretende Flüssigkeit kann Reizungen oder Verbrennungen verursachen.
- Setzen Sie das Produkt keinem Feuer oder übermäßigen Temperaturen aus. Bei Feuer oder Temperaturen über 80 °C besteht Explosionsgefahr.
- Lassen Sie die Wartung von einem qualifizierten Servicetechniker durchführen, der nur identische Ersatzteile verwendet. Dadurch wird die Sicherheit gewährleistet.

· Stapeln Sie keine Gegenstände auf dem Produkt, während es gelagert wird oder in Betrieb ist. Bewegen Sie das Produkt nicht, während es in Betrieb ist, da Vibrationen und plötzliche Stöße die Verbindungen der Gerätehardware beeinträchtigen können.

· **VORSICHT:** Verwenden Sie dieses Produkt nicht im Regen

· Verwenden Sie im Brandfall ausschließlich einen für das Produkt geeigneten Trockenlöscher.

· **WARNUNG: GEFAHR VON STROMSCHLAG.** Verwenden Sie das Produkt niemals zur Versorgung von Elektrowerkzeugen, um stromführende Teile oder stromführende Leitungen oder Materialien, in denen sich stromführende Teile oder stromführende Leitungen befinden könnten (z. B. Wände in Gebäuden usw.), zu durchtrennen oder auf diese zuzugreifen.

### 1.3 Anweisungen zur Erdung

Das Produkt ist für den tragbaren Einsatz konzipiert und erfordert normalerweise keine Erdung. Wenn Sie es jedoch an das Stromnetz anschließen, ist es aus Sicherheitsgründen wichtig, auf eine ordnungsgemäße Erdung zu achten. Sollte es zu einer Fehlfunktion oder einem Ausfall kommen, stellt die Erdung einen Weg mit dem geringsten Widerstand für den elektrischen Strom dar, um das Risiko eines Stromschlags zu verringern. Dieses Produkt ist mit einem Wechselstromkabel mit einem Geräteerdungsleiter und einem Erdungsstecker ausgestattet. Der Stecker muss in eine Steckdose gesteckt werden, die gemäß allen örtlichen Vorschriften und Verordnungen ordnungsgemäß installiert und geerdet ist.

#### **WARNUNG:**

Bei unsachgemäßem Anschluss des Geräteerdungsleiters besteht die Gefahr eines Stromschlags. Wenn Sie Zweifel haben, ob das Produkt ordnungsgemäß geerdet ist, wenden Sie sich an einen qualifizierten Elektriker. Modifizieren Sie den mit dem Produkt gelieferten Stecker nicht. Wenn er nicht in die Steckdose passt, lassen Sie von einem qualifizierten Elektriker eine geeignete Steckdose installieren.

### 1.4 Anforderungen an die Handhabung

Achten Sie beim Transport und bei der Lagerung darauf, das Gerät nicht fallen zu lassen, gewaltsam zu stoßen oder zu kippen, da dies zu inneren Schäden führen kann. Verwenden Sie bei Bedarf mechanische Hilfsmittel wie Wagen oder höhenverstellbare Werkbänke, um eine sichere Handhabung zu gewährleisten.

#### **Empfohlene Personenanzahl nach Produktgewicht**

<b>Gewicht</b>	<b>Anzahl Personen</b>
<18 kg	1
18 kg~32 kg	2
32 kg~55 kg	3
>55 kg	4 oder ein Wagen

### 1.5 Aufbewahrungshinweise



· Wenn der Ladezustand auf 5 % fällt, laden Sie das Produkt umgehend auf.

· Laden Sie das Produkt vor der Lagerung auf einen Ladezustand von 40 bis 60 % auf, um es in optimalem Zustand zu halten. Schalten Sie außerdem das Gerät aus und trennen Sie alle elektrischen Verbindungen vom Gerät.

- Lagern Sie das Produkt an einem kühlen und trockenen Ort und halten Sie es von entflammbareren oder brennbaren Materialien und Gasen fern.
- Das Produkt kann bei Temperaturen zwischen -20 und 45 °C sicher gelagert werden. Bei einer Lagerdauer von mehr als einem Monat wird jedoch empfohlen, eine ideale Lagertemperatur von etwa 30 °C bereitzustellen.
- Lassen Sie das Produkt alle 3 Monate einen Komplettzyklus absolvieren, um die Batterie zu pflegen. Es wird davon abgeraten, das Gerät über einen längeren Zeitraum zu lagern, da dies seine Leistung und Gesamtlebensdauer beeinträchtigen kann.

**Wenn der Ladezustand auf 0 fällt (während der Lagerung oder beim Einschalten), ergreifen Sie die folgenden Maßnahmen für einen sicheren Neustart des Produkts:**

- Schalten Sie das Gerät umgehend ab.
- Laden Sie das Gerät innerhalb von 48 Stunden.
- Sorgen Sie vor dem Aufladen 6 Stunden lang für eine Umgebungstemperatur von 5 bis 35 °C. Es wird empfohlen, das Produkt an einer Wechselstromquelle zu laden. Beim Laden mit Solarenergie ist darauf zu achten, dass die Solaranlage mehr als 100 W Leistung liefert.

  Dieses Symbol erinnert Sie daran, dass Sie vor dem Betrieb und der Wartung die Anweisungen im dem Produkt beiliegenden Informationsmaterial lesen sollten.





- Schließen Sie das Produkt mit dem mitgelieferten Netzkabel an eine Steckdose mit Erdungsanschluss an.
- Die Steckdose sollte in der Nähe des Produkts installiert und aus Sicherheitsgründen leicht zugänglich sein.
- Entsorgen Sie eine Batterie niemals durch Werfen in Feuer oder einen heißen Ofen oder durch mechanisches Zerkleinern bzw. Schneiden, da sie dadurch explodieren kann.
- Vermeiden Sie das Belassen der Batterien in Umgebungen mit extrem hohen Temperaturen, da dies zu einer Explosion oder zum Auslaufen von entflammbareren Flüssigkeiten oder Gasen führen kann.
- Wenn die Batterie extrem niedrigem Luftdruck ausgesetzt wird, kann dies zu einer Explosion oder zum Austreten von entflammbareren Flüssigkeiten oder Gasen führen.
- Es muss auf die Umweltaspekte der Batterieentsorgung geachtet werden.
- Beachten Sie die elektrischen Hinweise und Sicherheitsinformationen auf der Außenseite des Gehäuses, bevor Sie das Gerät installieren oder in Betrieb nehmen.

**BEWAHREN SIE DIESE ANLEITUNG AUF**

 **BLUETTI haftet nicht für Geräteschäden, die durch die Missachtung der vorgenannten Hinweise verursacht werden.**

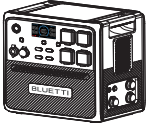
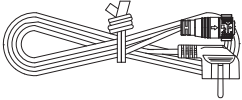
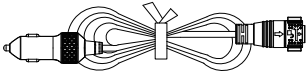
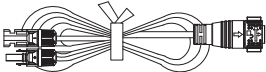

## 2. Packliste

### Standardzubehör

Artikel	Bild	Anz.
Tragbare Powerstation		1
AC-Ladekabel		1
Autoladekabel		1
Solarladekabel		1
Erdungsschraube		1
Benutzerhandbuch		1
Garantiekarte		1

## Optionales Zubehör

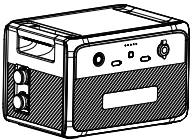
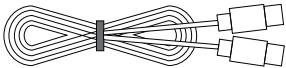
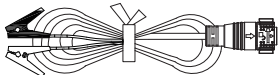
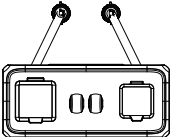
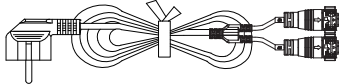
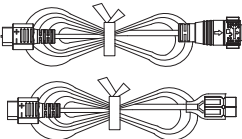
(Auf der offiziellen BLUETTI Website verfügbar: <https://www.bluettipower.com>)

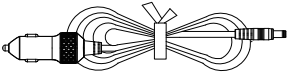
Artikel	Bild
Erweiterungsbatterie B210P	
USB-C-zu-USB-C-Kabel (Ausgang)	
Bleibatterie-Ladekabel (Zum Laden der AC240P mit Strom aus einer Bleibatterie)	
Parallelbox	
AC-Parallel-Ladekabel (Das Aussehen des Kabels hängt vom erhaltenen Kabel ab.)	
Wohnmobil-Netzkabel (Für 12V-Geräte in Wohnmobilen)	
PV-Spannungsregler (Wandeln Sie die hohe Spannung des Solarpaneels in ein geeignetes Niveau zum Laden der Batterie um)	
12-V-Gleichstrom-Netzkabel (für 12-V-Geräte mit DC5521-Anschluss, z. B. Router, Kameras usw.)	

### 3. Produkteinführung

Lernen Sie die BLUETTI AC240P Power Station kennen: Eine außergewöhnliche Energielösung für Reiseliebhaber, die nur das Beste wollen. Mit einer gewaltigen Leistung von 2.400 W kann es alles versorgen, von kleinen elektronischen Geräten bis hin zu großen Wohnmobilgeräten.

Darüber hinaus verfügt der AC240P über eine beeindruckende Akkukapazität, die von 1,843 Wh bis zu erstaunlichen 10,443 Wh mit vier B210P Erweiterungsakkus reicht. Und wenn Sie noch mehr Strom benötigen, können Sie einfach einen weiteren AC240P anschließen, um tagelang ununterbrochen Strom zu haben.

Die Verwaltung des AC240P ist dank der BLUETTI App, mit der Sie die verschiedenen Funktionen und Einstellungen des Geräts ganz einfach steuern können, ein Kinderspiel. Mit Funktionen wie ECO-Modus und USV-Modus können Sie Ihren Stromverbrauch optimieren und Ihr Gerät jederzeit schützen. Ob beim Camping oder auf einem Roadtrip, der AC240P bietet eine zuverlässige und einfach zu bedienende Energielösung für Ihren Lebensstil unterwegs.

#### **Gefahr:**

Schließen Sie den Wechselstromausgang des AC240P nicht an das Stromnetz an.

## 4. Produktübersicht

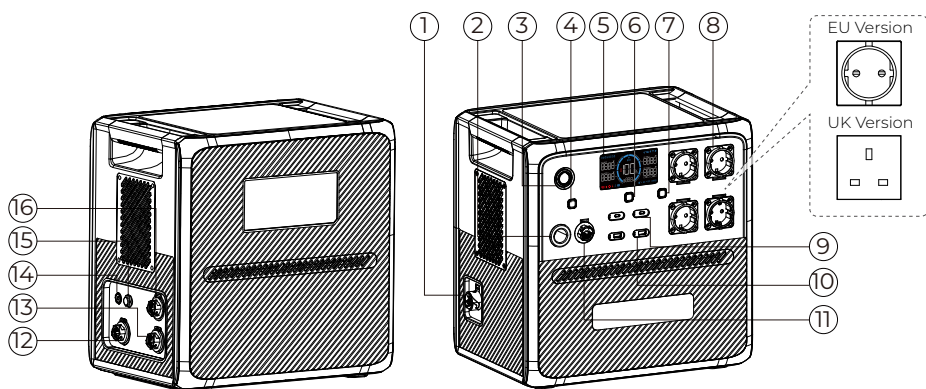

- |                                 |                      |
|---------------------------------|----------------------|
| ① Batterieerweiterungsanschluss | ⑨ USB-C-Anschluss    |
| ② Zigarettenanzünderbuchse      | ⑩ USB-A-Anschluss    |
| ③ Ein-/Ausschalttaste           | ⑪ Wohnmobilanschluss |
| ④ DC-Taste                      | ⑫ DC-Eingang         |
| ⑤ LED-Bildschirm                | ⑬ AC-Eingang         |
| ⑥ Taste USB Power               | ⑭ Erdungspol         |
| ⑦ AC-Taste                      | ⑮ Entlüftungsventil  |
| ⑧ AC-Ausgang                    | ⑯ Parallelanschluss  |



## 5. Ein-/Ausschalten

### Zu beachten:

Bitte stellen Sie das Gerät fest und stabil auf die Plattform.

- Einschalten: Drücke den Power Knopf. Die Taste leuchtet auf und zeigt damit an, dass der AC240P jetzt im Standby-Modus ist.
- Ausschalten: Halten Sie die Einschalttaste mindestens zwei Sekunden lang gedrückt, um das Gerät auszuschalten.
- AC ein/aus: Drücken Sie bei eingeschalteter AC240P die Einschalttaste, um AC ein-/auszuschalten.
- USB ein/aus: Drücken Sie bei eingeschalteter AC240P die USB-Einschalttaste, um AC ein-/auszuschalten.
- DC ein/aus: Drücken Sie bei eingeschalteter AC240P die Gleichstrom-Einschalttaste, um den Gleichstrom ein-/auszuschalten.

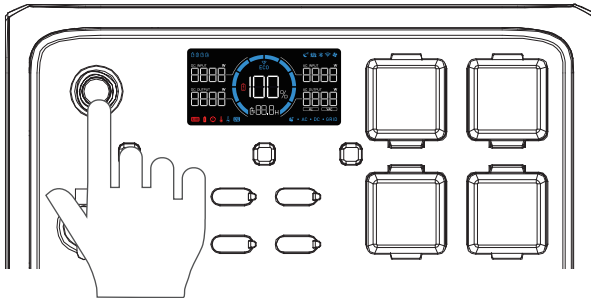



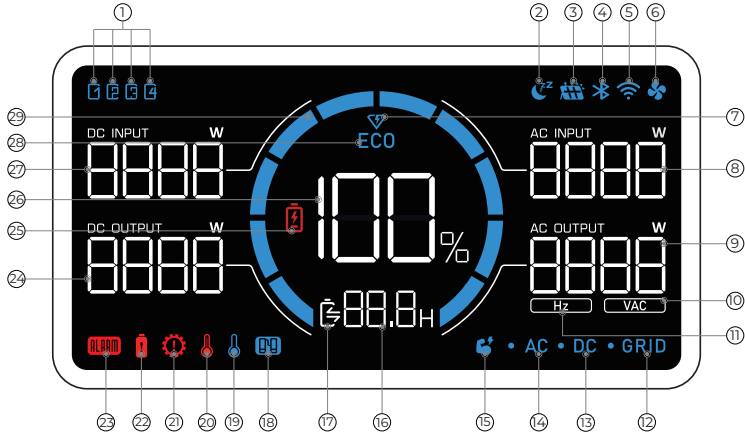

## 6. LED-Bildschirm

Der AC240P verfügt über ein informatives LED-Display, das einen einfachen Zugang zu allen wichtigen Informationen über den Status und die Leistung des Geräts bietet. Wenn Sie das Gerät einschalten, leuchtet der LED-Bildschirm auf, und wenn Sie das Gerät ausschalten, schaltet sich auch der Bildschirm aus.



- |                         |                                  |                                       |
|-------------------------|----------------------------------|---------------------------------------|
| ① Erweiterungs-batterie | ⑫ Netzanschluss                  | ⑳ Alarm bei Überstrom                 |
| ② Geräuschloses Laden   | ⑬ DC-Ausgang                     | ㉑ Alarm bei Störung                   |
| ③ DC-Eingang            | ⑭ AC-Ausgang                     | ㉒ DC-Ausgangsleistung                 |
| ④ Bluetooth-Verbindung  | ⑮ „Power Lifting“-Modus          | ㉓ Warnung bei niedrigem Batteriestand |
| ⑤ WLAN-Verbindung       | ⑯ Verbleibende Lade-/Entladezeit | ㉔ Batteriekapazität (Ladezustand)     |
| ⑥ Lüfterstatus          | ⑰ Lade-/Entladestatus            | ㉕ DC-Eingangsleistung                 |
| ⑦ Schnellladen          | ⑱ Parallele Verbindung           | ㉖ ECO-Modus                           |
| ⑧ AC-Eingangsleistung   | ⑲ Alarm bei Niedrigtemperatur    | ㉗ Fortschritt der Ladung/Entladung    |
| ⑨ AC-Ausgangsleistung   | ㉚ Alarm bei Hochtemperatur       |                                       |
| ⑩ AC-Ausgangsspannung   | ㉛ Alarm bei Überlastung          |                                       |
| ⑪ AC-Ausgangs-frequenz  |                                  |                                       |

LCD-Hinweise	
Hochfahren	LCD leuchtet auf
Herunterfahren	LCD erlischt
Jedes Symbol steht für eine angeschlossene Erweiterungsbatterie. Der AC240P kann bis zu 4 Batteriesymbole anzeigen.	
Der AC240P lädt im stillen Lademodus.	
Der AC240P wird von einer Gleichstromquelle, z. B. einem Solarpanel, geladen, Blei-Säure-Batterien, usw.	
Der AC240P verbindet sich über Bluetooth mit der BLUETTI App.	
Der AC240P verbindet sich über WLAN mit der BLUETTI App.	
Wenn sie aufleuchtet, ist der Lüfter aktiviert und funktioniert ordnungsgemäß. Wenn sie blinkt, liegt möglicherweise ein Problem mit dem Lüfter vor.	
Der AC240P lädt im stillen Schnelllademodus.	
Die Wechselstromladeleistung in Echtzeit.	
Die gesamte Wechselstromleistung in Echtzeit.	
Die Wechselstromspannung in Echtzeit.	
Die Wechselstromfrequenz in Echtzeit.	
Der AC240P wird über das Stromnetz geladen.	
Der Gleichstromausgang wird eingeschaltet.	
Der Wechselstromausgang wird eingeschaltet.	
Der AC240P befindet sich im Power-Lifting-Modus.	
Die verbleibende Zeit für das Laden oder Entladen.	
 : Laden  : Entladen	
Der AC240P arbeitet im Parallelbetrieb mit einem anderen AC240P-Gerät.	
Die Temperatur im Inneren des Geräts ist niedriger als -20 °C.	
Die Temperatur im Inneren des Geräts ist höher als 70 °C.	
Der AC240P ist überlastet.	
Der AC240P nimmt zu viel Strom auf, was zu Schäden am Gerät oder an verbundenen Geräten führen kann.	
Es liegt ein Problem mit dem AC240P vor, das möglicherweise eine Fehlersuche oder Reparatur erfordert.	
Echtzeit-DC-Ausgangsleistung.	
Die Ladezustand sinkt unter 5 %.	
Die verbleibende Batteriekapazität.	
Echtzeit-DC-Eingangsleistung.	
Der ECO-Modus ist aktiviert, um Strom zu sparen.	
Der Balken steigt während des Ladens und sinkt während des Entladens.	

## 7. Laden

AC240P unterstützt fünf Lademethoden: Wechselstrom, Solar, Auto, Generator und Blei-Säure-Batterie.

### Zu beachten:

- Vergewissern Sie sich, dass alle Kabel fest eingesteckt sind.
- Vermeiden Sie das Nasswerden des Steckers und Anschlusses, um mögliche Schäden zu vermeiden.

### 7.1 Wechselstrom laden

Schließen Sie die AC240P an eine handelsübliche Haushaltssteckdose an und starten Sie den Ladevorgang. Sobald sie vollständig aufgeladen ist, stoppt die AC240P automatisch den Ladevorgang, um eine Überladung zu vermeiden. Für eine schnelle Aufladung können Sie in der BLUETTI App das Schnellladen aktivieren, mit dem das Laden bei einer Umgebungstemperatur von 25 °C auf 80% ige Kapazität in nur 45 Minuten ermöglicht wird.

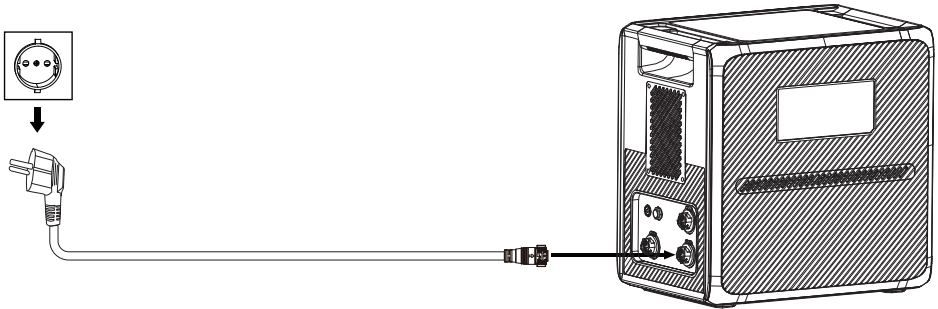

### 7.2 Laden mit Solarstrom

Verbinden Sie die Solarmodule (in Reihe oder parallel) über das Solarladekabel mit AC240P. Bei einer kontinuierlichen Eingangsleistung von 1200 W kann der AC240P in etwa 1,3 Stunden bis zu 80 % aufgeladen werden. Bitte beachten Sie jedoch, dass die Ladezeit je nach Wetterbedingungen, Sonneneinstrahlung, Ausrichtung der Paneele und anderen Variablen variieren kann.

**Hinweis:** Stellen Sie sicher, dass Ihre Solarpaneele die folgenden Anforderungen erfüllen:

Voc: 11–60 V    Stromstärke: max. 21 A    Leistung: max. 1.200 W

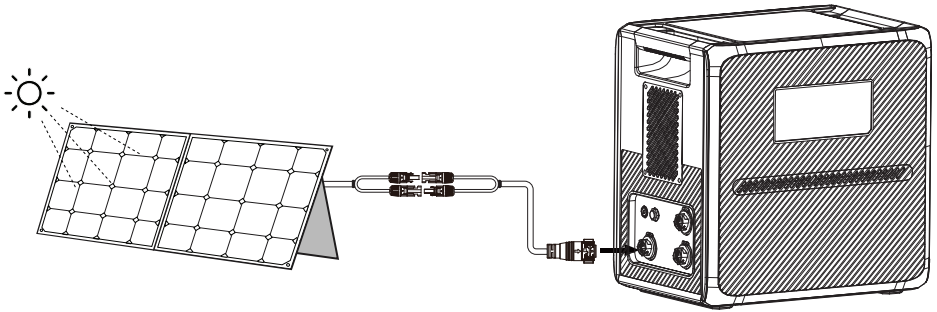

**⚠ Zu beachten:**

Solarpaneele mit einer Leerlaufspannung zwischen 60 V und 145 V können zum Laden der AC240P verwendet werden. Schließen Sie die Solarpaneele einfach über den PV-Spannungsregler an die AC240P an, um sie nahtlos und mühelos mit Solarstrom aufzuladen.

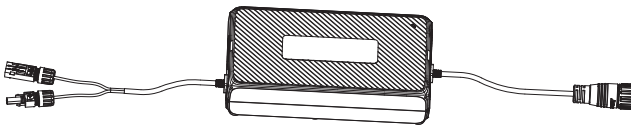

**7.3 Laden per Auto**

Schließen Sie AC240P über das Autoladekabel an den 12V-Zigarettenanzünder des Fahrzeugs an. Die AC240P beendet den Ladevorgang automatisch, sobald sie vollständig aufgeladen ist.

**Hinweis:** Ihr Fahrzeug muss die folgenden Anforderungen erfüllen, um ein Aufladen zu ermöglichen:

- Das Fahrzeug kann Strom mit einer maximalen Stromstärke von 8 A liefern.
- Der Motor des Fahrzeugs läuft während des Ladevorgangs.

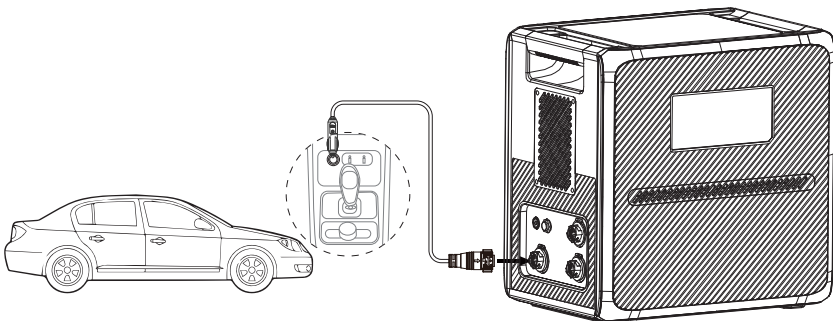

## 7.4 Laden per Generator

Schließen Sie die AC240P mit dem AC-Ladekabel an einen Generator an. Die AC240P beendet den Ladevorgang automatisch, wenn sie vollständig aufgeladen ist.

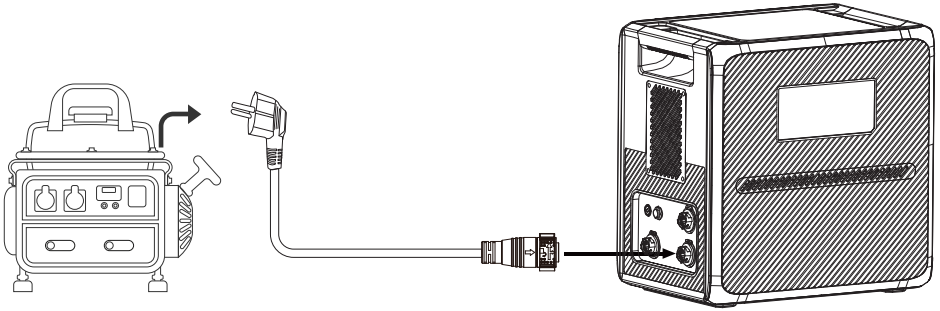

**Hinweis:** Vergewissern Sie sich, dass Ihr Generator den Wechselstromausgang mit der Ladespannung, der Frequenz und der Spannung des Netzanpassungsmodus liefert, die den Spezifikationen des AC240P entsprechen.

Wenn der Gesamtstrombedarf Ihrer angeschlossenen Geräte die Ausgangskapazität des Generators übersteigt, schalten Sie den Netzselbstanpassungsmodus ein, um einen reibungslosen Ladevorgang zu gewährleisten.

## 7.5 Laden von Blei-Säure-Batterien

Bei dieser Methode wird der AC240P geladen, indem die Blei-Säure-Batterie und der DC/PV-Anschluss des AC240P über das optionale Ladekabel für Blei-Säure-Batterien verbunden werden (siehe Abbildung unten).

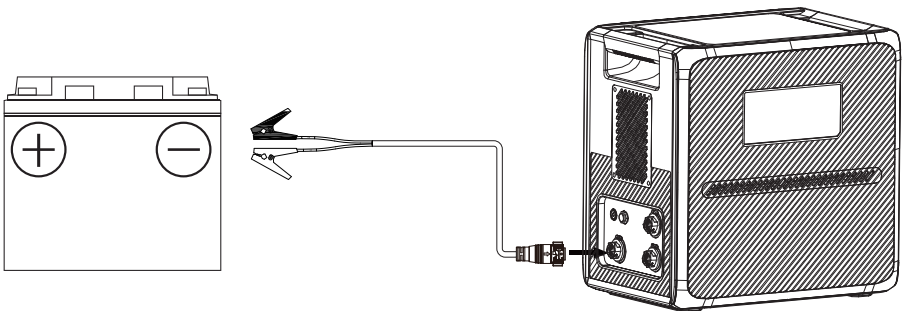





## 8. Entladen

Neben dem Anschluss für den Zigarettenanzünder, USB-A und USB-C verfügt der AC240P auch über zwei Arten von Netzsteckdosen und einen Anschluss für Wohnmobile, die Ihre Lademöglichkeiten erweitern.

### 8.1 Wechselstrom-Entladen

Anschluss	Bild	Beschreibung
Wechselstrom-Netzsteckdose x 4		Für elektrische Wechselstromgeräte.

### 8.2 DC-Entladung

Anschluss	Bild	Technische Daten	Kompatible Ladungen
Zigarettenanzünderbuchse x 1		12 V/10 A	12-V-Gleichstromgeräte mit bis zu 120 W Leistung, z. B. Autokühlschränke, Klimaanlage
USB-A x 2		QC 3.0, max. 18 W	Mobiltelefone und andere kleine Lasten.
USB-C x 2		PD 3.0, max. 100 W	Handys, Laptops usw.
Wohnmobilanschluss x 1		12 V/30 A	12-V-DC im Wohnmobil.

**Hinweis:** Um eine optimale Leistung zu gewährleisten, vermeiden Sie Kurzschlüsse an den Anschlüssen und halten Sie die Batterie während der Verwendung und Lagerung trocken. Außerdem dürfen die Anschlüsse nicht blockiert oder abgedeckt werden und es muss für eine ausreichende Belüftung gesorgt werden.

## 9. Settings

Die AC240P ermöglicht Ihnen das Anpassen der Einstellungen entweder über den LED-Bildschirm oder über die BLUETTI App. Über das LED-Display des Geräts haben Sie direkte Kontrolle über verschiedene Einstellungen wie den Power-Lifting-Modus, den ECO-Modus, die Ausgangsfrequenz und die Lademodi. Zusätzlich können Sie mit der BLUETTI App über eine benutzerfreundliche Schnittstelle auf Ihrem Telefon den AC240P bequem überwachen und steuern.

### 9.1 Moduseinstellung

Halten Sie bei eingeschaltetem Bildschirm mehr als zwei Sekunden lang die AC- und die DC-Taste gedrückt, bis die Ausgangsfrequenz blinkt, um in den Einstellmodus zu gelangen.

### 9.2 ECO-Modus

Der AC240P verfügt über zwei ECO-Modi, die Ihnen helfen, Strom zu sparen und die Akkulaufzeit zu verlängern:

#### · AC-ECO-Modus

In diesem Modus schaltet sich das Gerät automatisch ab, wenn die AC-Leistung für eine bestimmte Zeit unter einen bestimmten Wert fällt.

**Hinweis:** Dieser Modus ist nicht verfügbar, wenn die AC240P an einer Wechselstromquelle (Steckdose, Generator etc.) geladen wird.

#### · DC-ECO-Modus

In diesem Modus wird die Gleichstromversorgung automatisch abgeschaltet, wenn der Gleichstromausgang für eine bestimmte Zeit unter einen bestimmten Wert fällt.

#### **Zu beachten:**

- Die Modi AC-ECO und DC-ECO sind standardmäßig aktiviert, um Energie zu sparen, und es wird empfohlen, sie immer aktiviert zu lassen.
- Verwenden Sie die BLUETTI App, um den AC-ECO-Modus und den DC-ECO-Modus separat zu aktivieren oder zu deaktivieren. Wenn Sie den LED-Bildschirm verwenden, werden sie gleichzeitig ein- oder ausgeschaltet.
- Um eine Unterbrechung des Ladevorgangs zu vermeiden, deaktivieren Sie den ECO-Modus, wenn Sie ein kleines Gerät mit einem Stromverbrauch von weniger als 60 W aufladen.

Drücken Sie im Einstellmodus die Taste DC Power, um durch die Einstellungsoptionen zu navigieren. Wenn das Symbol **ECO** auf dem Bildschirm blinkt, drücken Sie die Taste AC Power, um den ECO-Modus zu aktivieren oder zu deaktivieren.





### 9.3 Frequenzumschaltung

Die aktuelle Ausgangsfrequenz (50 Hz/60 Hz) wird unten rechts auf dem Bildschirm angezeigt. Halten Sie im Einstellmodus die DC-Taste gedrückt, bis die Ausgangsfrequenz auf dem Bildschirm angezeigt wird. Drücken dann die Taste AC Power, um die Frequenzoptionen entsprechend Ihren Anforderungen umzuschalten.

Hinweis: Schalten Sie den Netzschalter aus, bevor Sie die Frequenz einstellen.

### 9.4 WLAN- & Bluetooth-Verbindung

Um den AC240P mit der BLUETTI App zu verbinden, schalten Sie zuerst das WLAN oder Bluetooth ein. Drücken Sie im Einstellmodus die Taste DC Power, um durch die Einstellungsoptionen zu navigieren. Wenn das Symbol  auf dem Bildschirm blinkt, drücken Sie die Taste AC Power, um Bluetooth einzuschalten. Wenn das Symbol  auf dem Bildschirm blinkt, drücken Sie die AC Power-Taste, um das WiFi einzuschalten.



### 9.5 Power Lifting“-Modus



Der Power-Lifting-Modus ist speziell für Widerstandslasten bis zu 3.600 W ausgelegt, darunter Heizdecken, Wasserkocher, Haartrockner und andere Heizgeräte. Um ihn zu aktivieren, rufen Sie den Einstellungsmodus auf, navigieren Sie mit der Taste DC Power, bis das Symbol  erscheint, und drücken Sie die Taste AC Power, um den Modus zu aktivieren.

**Hinweis:** Der Power-Lifting-Modus ist standardmäßig nicht aktiviert und eignet sich nur für ohmsche Lasten mit einer Nennleistung zwischen 2.400 W - 3.600W.

Obwohl die AC240P höhere Leistungsanforderungen bewältigen kann, bleibt die tatsächliche Betriebsleistung bei 2.400 W. Der Modus ist auch nicht verfügbar, wenn der AC240P parallel mit einem anderen AC240P-Gerät arbeitet.

### 9.6 AC-Lademodus

Die AC240P unterstützt die drei AC-Lademodi „Turbo“ (Schnellladen), „Standard“ und „Silent“ (geräuschlos) zur Erfüllung der jeweiligen speziellen Anforderungen. Navigieren Sie im Einstellungsmodus mit der Gleichstromtaste, bis das Symbol oder  und  auf dem Bildschirm zu blinken beginnt. Drücken Sie dann die Netztaaste, um die Lademodi auszuwählen. In der nachstehenden Tabelle finden Sie nützliche Hinweise.

Modus	Ladeleistung			Beschreibung	Anmerkung	Symbol
	AC	PV	AC+PV			
Standard	800W Max.	800W Max.	800W Max.	Vollständig aufgeladen in etwa 3 Stunden	Dies schont die Batterie der AC240P.	Keine
Turbo	2400W Max.	1200W Max.	2400W Max.	80%ige Aufladung in 45 Minuten	Praktisch, wenn die Ladezeit hohe Priorität hat.	
Geräuschlos	800W Max.	800W Max.	800W Max.	Geringes Betriebsgeräusch von weniger als 50 dB	Bietet einen leisen, stromsparenden Betrieb, der eine lange Batterielebensdauer sicherstellt.	

## 9.7 USV-Modus

Wenn der USV-Modus aktiviert ist, kann der AC240P Ihre wichtigsten Geräte bei einem Stromausfall unterbrechungsfrei mit Strom versorgen. Über die BLUETTI App sind vier verschiedene Modi verfügbar, aus denen Sie die beste Option für Ihre Bedürfnisse auswählen können.

- USV-Modus „Standard UPS“

In diesem Modus werden der AC240P und seine Erweiterungsbatterien (falls vorhanden) immer mit verfügbarem Solar- oder Netzstrom aufgeladen, so dass sie im Falle eines Netzausfalls bereit sind, Notstrom zu liefern. Wenn das Stromnetz ausfällt, übernehmen die AC240P-Geräte nahtlos den Betrieb Ihrer Geräte ohne Unterbrechung.

**Hinweis:** Dieser Modus ist nur verfügbar, wenn zwei AC240P-Geräte parallel geschaltet sind.

- USV-Modus „Time Control“

In diesem Modus können Sie den AC240P so programmieren, dass er außerhalb der Spitzenlastzeiten lädt, wenn der Strom günstiger ist. In Spitzenzeiten, wenn der Strom teurer ist, schaltet der AC240P nahtlos auf die Stromversorgung Ihrer Geräte um und hilft Ihnen so, Geld bei Ihrer Stromrechnung zu sparen.

- USV-Modus „PV Priority“

In diesem Modus wird der AC240P hauptsächlich durch Solarenergie geladen, um Strom zu sparen. Sie können auch einen bestimmten Schwellenwert für den Ladezustand (State of Charge, SoC) festlegen. AC240P lädt vom Netz bis zum Erreichen des vorgesehenen SoC und schaltet dann nahtlos auf Solarladung für die verbleibende Kapazität um.

- USV-Modus „Customised“

In diesem Modus können Sie Ihre USV-Einstellungen an Ihre individuellen Bedürfnisse anpassen. Erstellen Sie personalisierte Zeitpläne für das Laden und Entladen, legen Sie SoC-Grenzwerte für die Batterie fest und steuern Sie sogar den Netzladeschalter und den Schalter für planmäßiges Laden entsprechend Ihren unterschiedlichen Anforderungen.

## 9.8 Netzselbstanpassungsmodus

Wenn Sie den AC240P aufgrund der instabilen Spannung nicht mit einem Generator oder einer instabilen Netzspannung laden können, wird empfohlen, den Netzselbstanpassungsmodus über die BLUETTI-App zu aktivieren, um ein stabiles, sicheres Ladeerlebnis für den AC240P und Ihre Geräte zu gewährleisten.

## 9.9 Max. Netzeingangsstrom

Hinweis: Der maximale Netzeingangsstrom ist auf 10 A voreingestellt. Wenn der Netzstrom nicht mit dieser Einstellung übereinstimmt, passen Sie die Einstellung in der BLUETTI-App an.

### **Zu beachten:**

Ein einzelnes AC240P-Gerät ermöglicht einen maximalen Netzeingangsstrom von bis zu 16 A.

Wenn Sie die Einstellung über den Standardwert von 10 A hinaus erhöhen möchten, wenden Sie sich bitte an den BLUETTI-Kundendienst und fordern Sie ein Passwort an, um die erforderlichen Einstellungen vorzunehmen.

## 9.10 Beenden des Einstellmodus

Um Ihre AC240P-Einstellungen zu speichern und den Einstellmodus zu verlassen, halten Sie gleichzeitig die Tasten DC und AC Power gedrückt.

**Hinweis:** Wenn innerhalb von einer Minute keine Eingabe erfolgt, beendet die AC240P den Einstellmodus automatisch und es werden keine Änderungen gespeichert.

## 10. Erweiterungsanschluss AC240P + B210P

Die AC240P-Einheit unterstützt bis zu 4 B210P-Erweiterungsbatterien mit einer Gesamtkapazität von bis zu 10.443Wh. Gehen Sie folgendermaßen vor, um die beiden Geräte zu verbinden:

1. Stellen Sie sicher, dass sowohl AC240P als auch B210P ausgeschaltet sind.
2. Verbinden Sie die beiden Geräte mit dem Batterieerweiterungskabel.
3. Schalten Sie die AC240P ein. Die B210P schaltet sich automatisch ein. Auf dem Bildschirm der AC240P wird  angezeigt.

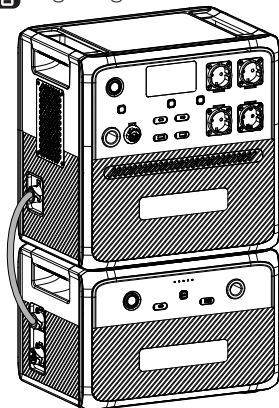

Wenn Sie weitere B210P-Einheiten hinzufügen möchten, richten Sie das System bitte wie abgebildet ein.

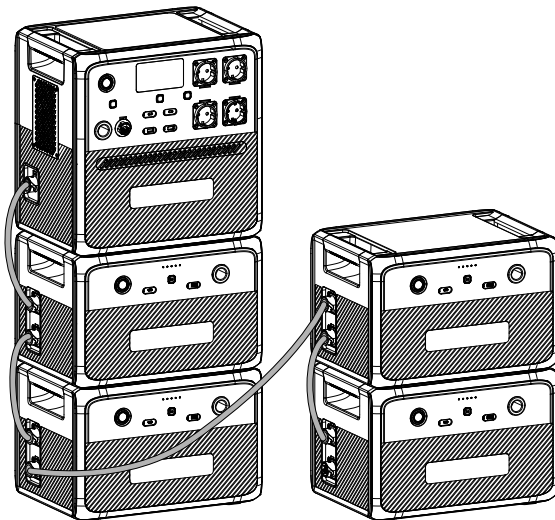

### Zu beachten:

Die AC240P wird an den oberen Batterieerweiterungsanschluss der B210P angeschlossen.

## 11. Paralleler Betrieb

Um die Ausgangsleistung zu erhöhen, können Sie zwei AC240P-Geräte parallel anschließen. Auf diese Weise verbunden, können die beiden Geräte eine Leistung von bis zu 4.800 W erbringen. Um sie zu verbinden, gehen Sie bitte folgendermaßen vor:

1. Stellen Sie sicher, dass beide AC240P-Geräte ausgeschaltet sind.
2. Verbinden Sie sie mit der Parallelbox.
3. Schalten Sie ein AC240P-Gerät ein, und das andere Gerät schaltet sich automatisch ein.

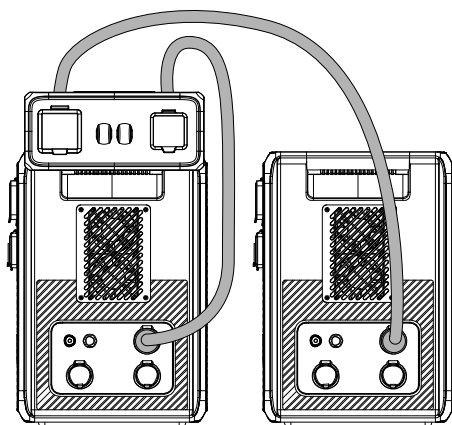

Wenn Sie Ihr Parallelsystem an eine Steckdose anschließen, werden Ihre Geräte je nach ihrem Strombedarf entweder vom Netz oder vom System mit Strom versorgt. Liegt der Bedarf unter 4.000 W, beziehen sie den Strom direkt aus dem Netz. Liegt der Bedarf jedoch zwischen 4.000 W und 4.800 W, werden sie aus dem System entnommen.

**Hinweis:** Alle an einem AC240P-Gerät vorgenommenen Einstellungen werden mit dem anderen Gerät synchronisiert.

Wenn Sie den Max. Netzeingangsstrom anpassen müssen, verwenden Sie bitte die BLUETTI App und nehmen Sie die erforderlichen Änderungen vor.

Laden Sie die beiden AC240P mit dem parallelen Ladekabel im Parallelmodus.

## 12. BLUETTI App

Scannen Sie den nachstehenden QR-Code oder suchen Sie im App Store oder bei Google Play nach „BLUETTI“, um die BLUETTI App herunterzuladen.







Ausführliche Angaben finden Sie in der Anleitung der BLUETTI APP.

## 13. Technische Daten

Modell	AC240P
Batteriekapazität	1,843 Wh (36 Ah)
Zellentyp	Lithium-Eisenphosphat (LiFePO <sub>4</sub> , LFP)
AC- und DC-Eingang	Max. 2.400 W
AC+DC Ausgang	Max. 2.500W
Gewicht	33 kg
Abmessungen (L × B × H)	419,5 mm × 293,5 mm × 409,5 mm
Ladetemperatur	0 °C bis 40 °C
Entladetemperatur	-20 °C bis 40 °C
Aufbewahrungstemperatur	Bis zu 1 Monat: -20 °C bis 45 °C Bis zu 3 Monate: -20 °C bis 30 °C Bis zu 12 Monate: -20 °C bis 25 °C
Luftfeuchtigkeit im Betrieb	10 % bis 90 %
Lärmschall	Max. 53 dB
Arbeitshöhe	2.000 m

AC-Ausgang	
Leistung	2.400 W gesamt
Überlastungsleistung	2500W<Last< 3000W@2min ; 3000W<Last< 3600W@10s ; 3600W< Last @500ms ;
Spannung	230 VAC
Strom	11 A
Frequenz	50 Hz/60 Hz
DC-Ausgang	
Zigarettenanzünderbuchse × 1	12 VDC/10 A
USB-A × 2	Max. 18 W (QC3.0: 5 V/3 A; 9 V/2 A; 12 V/1,5 A)
USB-C × 2	Max. 100 W (PD3.0: 5/9/12/15/20 V 3 A; 20 V/5 A, mit integrier- tem EMark-Chip)
Wohnmobilanschluss × 1	12 V DC/30 A, Max. 360 W
AC-Eingang	
Spannung	230 VAC
Strom	Max. 13 A
Frequenz	50 Hz/60 Hz
USV	Umschaltzeit ≤20 ms
Leistung	2.400 W Max. (0 % - 80 % in 45 Minuten bei 15 °C - 25 °C)
DC-Eingang	
Schnittstelle	2-polige Buchse für Einsatz im Luftverkehr
Leistung	Max. 1.200 W
Strom	Max. 21 A
Spannung	11 V DC bis 60 V DC
Batterieerweiterungsanschluss	
Spannung	44,8 V DC bis 57,6 V DC)
Eingangsstrom	Max. 60 A
Parallelanschluss	
Schnittstelle	3-polige Luftfahrtsteckdose + 8-polige Luftfahrtsteckdose
Ausgangsstrom	Max. 24 A











## 14. Anweisungen zur Bedienung der Tasten



Bedienung	Funktion	Beschreibung
Drücken Sie die Taste AC Power	Wechselstromausgang ein-/ausschalten	/
Drücken Sie die Taste DC Power	Ein-/Ausschalten des Zigarettenanzünderanschlusses und des Wohnmobilausgangs	/
Drücken Sie die Taste USB Power	USB-Ausgang ein-/ausschalten	/
Drücken Sie die Tasten AC und DC Power gleichzeitig und halten Sie sie für mehr als 2 Sekunden gedrückt, bis die Ausgangsfrequenz blinkt	Aufrufen/verlassen des Einstellungsmodus	<p>Im Einstellungsmodus leuchten die Symbole für die derzeit aktivierten Funktionen mit Ausnahme des blinkenden Symbols für die Ausgangsfrequenz weiter.</p> <p>Wenn innerhalb von einer Minute keine Eingabe erfolgt, beendet die AC240P den Einstellmodus automatisch und es werden keine Änderungen gespeichert.</p>
Drücken Sie die Taste DC Power im Einstellmodus	Navigieren Sie durch die Einstellungselemente	<p>Das blinkende Einstellungselement ist ausgewählt und kann bearbeitet werden. Im Einstellmodus werden die entsprechenden Codes auf der linken Seite angezeigt:</p> <p>P01: Ausgangsfrequenz  P03: Lademodus  P04: „Power Lifting“-Modus  P05: ECO-Modus  P06: Bluetooth  P07: WLAN</p>
Drücken Sie die Taste AC Power, wenn die Einstelloption blinkt	Aktivieren oder deaktivieren Sie die ausgewählte Funktion.	/
Drücken und halten Sie die Taste DC Power im Einstellmodus	Umschalten der Statusseite	<p>Die entsprechenden Informationen können Sie auf der Statusseite einsehen.</p> <p> : Seriennummer   : Fehlercode   : Historische Fehler   : Version</p>



# 15. Fehlerbehebung

Halten Sie im Einstellungsmodus die Gleichstromtaste gedrückt, um die Statusseite zu wechseln, bis das Symbol  und der Fehlercode gleichzeitig auf dem Bildschirm erscheinen. In der nachstehenden Tabelle finden Sie nützliche Hinweise.

Fehlercode	Alarmsymbol	Beschreibung	Fehlerbehebung
E001		Überlastung Wechselrichter	Prüfen Sie, ob der Stromverbrauch der angeschlossenen Geräte zu hoch ist. Verringern Sie gegebenenfalls die Last.
E002		Übertemperaturschutz des Wechselrichters, Wechselstromausgang aus	Warten Sie etwa 10 Minuten, bis das Gerät abgekühlt ist, und schalten Sie dann den Wechselstromausgang wieder ein.
E003		Kurzschluss Wechselrichter	1. Prüfen Sie, ob der Stromverbrauch der angeschlossenen Geräte zu hoch ist. 2. Prüfen Sie, ob eines der elektrischen Geräte einen Kurzschluss verursacht.
E033		PV-Überspannung	Vergewissern Sie sich, dass die PV-Eingangsspannung im Bereich von 11 V bis 60 VDC liegt.
E039		PV-Übertemperatur	Warten Sie etwa 10 Minuten, bis das Gerät abgekühlt ist, und aktivieren Sie dann den PV-Eingang wieder.
E065		Kurzschluss im DC-Ausgang	1. Prüfen Sie, ob der Stromverbrauch der angeschlossenen Geräte zu hoch ist. 2. Prüfen Sie, ob eines der elektrischen Geräte einen Kurzschluss verursacht.
E067		Überstrom DC-Ausgang	Prüfen Sie, ob der Stromverbrauch der angeschlossenen Geräte zu hoch ist. Verringern Sie gegebenenfalls die Last.
E068		Kurzschluss im DC-Ausgang	Warten Sie etwa 10 Minuten, bis das Gerät abgekühlt ist, und starten Sie dann Ihre Geräte neu.
E085		Ladetemperatur zu hoch	Lassen Sie das Gerät vor dem Laden abkühlen.
E086		Ladetemperatur zu niedrig	Achten Sie darauf, dass sich das Gerät in einer Umgebungstemperatur von 0 – 40 °C befindet.
E087		Entladetemperatur zu hoch	Lassen Sie das Gerät vor dem Entladen abkühlen.

E088		Entladetemperatur zu niedrig	Achten Sie darauf, dass sich das Gerät in einer Umgebungstemperatur von -20 – 40 °C befindet.
E099		Überfrequenz im Netz	Prüfen Sie, ob die Netzfrequenz zu hoch ist. Wenden Sie sich bei Bedarf an Ihren örtlichen Stromversorger.
E100		Unterfrequenz im Netz	Prüfen Sie, ob die Netzfrequenz zu niedrig ist. Wenden Sie sich bei Bedarf an Ihren örtlichen Stromversorger.
Sonstige	/	/	Wenden Sie sich bitte an den BLUETTI Support, um Unterstützung zu erhalten.

## Anhang 1 Schätzung der Betriebszeit

Wenn Sie die Betriebszeit der AC240P abschätzen möchten, müssen Sie die versorgte Last berücksichtigen:

Betriebszeit = Batteriekapazität (Wh) x DoD x  $\eta$  ÷ (Nutzleistung + Eigenverbrauch der AC240P)

**Hinweis:** DoD (Depth of Discharge) steht für die Entladungstiefe. AC240P arbeitet mit 95% DoD für eine längere Batterielebensdauer.

$\eta$  ist der Umwandlungswirkungsgrad des Wechselrichters, der bei AC240P in der Regel über 85 % liegt.

Bitte beachten Sie, dass die angegebene geschätzte Betriebszeit nur als Anhaltspunkt dient und je nach den tatsächlichen Nutzungsbedingungen variieren kann. Faktoren wie niedrige Temperaturen und übermäßige Belastungen können die Batteriekapazität erheblich beeinträchtigen, was zu einer Verkürzung der durchschnittlichen Betriebszeit führt.

## Anhang 2 FAQ

**F1: Woher weiß ich, ob meine Geräte mit diesem Produkt harmonisieren?**

**A:** Ermitteln Sie die Dauergesamtlast Ihrer Geräte. Wenn die maximale Ausgangsleistung der AC240P (2400 W) nicht überschritten wird, können Sie Ihre Geräte mit dieser Powerstation betreiben.

**Hinweis:** Manche Geräte mit integrierten Motoren oder Kompressoren können mit dem Zwei- bis Vierfachen der Nennleistung anlaufen, was die AC240P leicht überlasten kann.

**F2: Kann ich dieses Produkt mit Solarpaneelen anderer Hersteller laden?**

**A:** Ja, das können Sie. Achten Sie jedoch darauf, dass Ihre Solarpaneele eine Leerlaufspannung von 11–60 V und MC4-Stecker haben. Es ist auch wichtig, stets nur dieselbe Art von Solarpaneelen zu verwenden.

**F3: Kann damit gleichzeitig ge- und entladen werden?**

**A:** Ja. Das Durchgangsladen wird unterstützt. Die AC240P besitzt eine hochwertige LiFePO<sub>4</sub>-Batterie und ein eigenes Batteriemanagementsystem, damit sie gleichzeitig ge- und entladen werden kann.

**F4: Warum ist die Ladeleistung häufig zu niedrig?**

**A:** AC240P verfügt über ein integriertes intelligentes BMS, das die Ladeleistung automatisch an die Batterietemperatur und den SoC anpasst und so die Batterie schützt und ihre Lebensdauer verlängert.



# AC240P

## Station d'énergie portable

### Guide d'utilisateur v1.0

Veillez lire attentivement ce manuel avant d'utiliser l'appareil, puis conservez-le pour vous y référer ultérieurement.



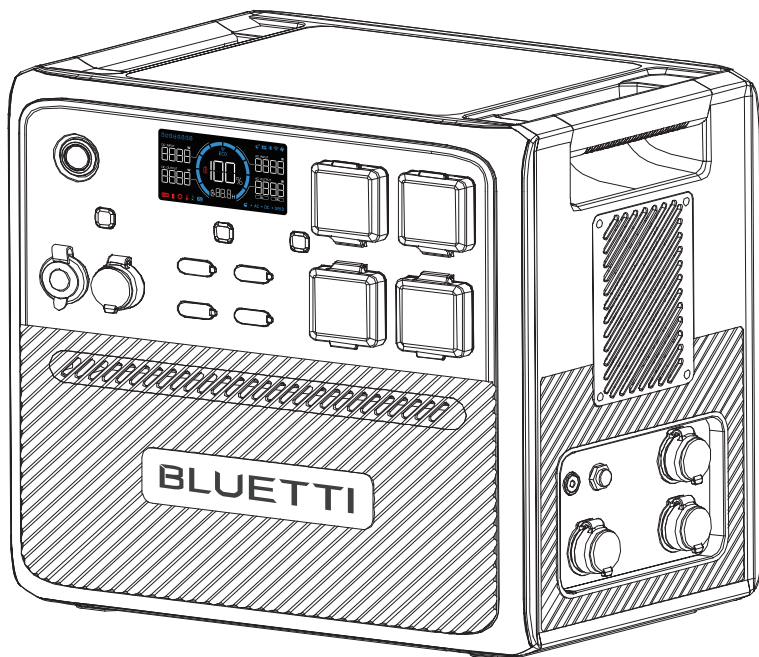

### Avertissement

1. Chargez l'appareil avant la première utilisation.
2. N'utilisez pas de panneaux solaires dont la tension de circuit ouvert est supérieure à 60 V CC. La plage de tension d'entrée solaire de l'unité est comprise entre 11 V et 60 V CC.
3. Chargez l'appareil immédiatement lorsque le SoC est inférieur à 5%. Si le SoC chute à 0, éteignez l'appareil et chargez-le pendant au moins 30 minutes avant de le redémarrer.
4. L'appareil est destiné à une utilisation hors réseau uniquement. Ne connectez pas sa sortie CA au réseau.
5. Si vous n'utilisez pas l'appareil pendant plus de 3 mois, chargez-le à 40%~60% de sa capacité et rangez-le en veillant à ce qu'il ne soit pas sous tension. Pour une durée de vie optimale de la batterie, déchargez et rechargez l'appareil tous les 3 mois.

## Merci !

Merci d'avoir choisi BLUETTI.

Dès les premières heures, BLUETTI s'est efforcé de promouvoir la durabilité pour un avenir meilleur, en proposant des solutions de stockage d'énergie vertes. Les produits BLUETTI vous proposent une expérience écologique exceptionnelle, pour le respect de nos maisons et de notre monde.

C'est pourquoi BLUETTI est présent dans plus de 100 pays et a obtenu la confiance de millions de clients à travers le monde.



Copyright © Shenzhen PowerOak Newener Co., Ltd. Tous droits réservés.

Aucune partie de ce document ne peut être reproduite ou transmise sous quelque forme ou par quelque moyen que ce soit sans l'accord écrit préalable de Shenzhen PowerOak Newener Co., Ltd.

### Avis

Les produits, services et fonctionnalités de BLUETTI sont soumis aux conditions générales convenues lors de l'achat. Veuillez noter que certains produits, services ou fonctionnalités décrits dans ce manuel peuvent ne pas être disponibles dans le cadre de votre contrat d'achat. Sauf indication contraire dans le contrat, BLUETTI ne fournit aucune représentation ou garantie d'aucune sorte, expresse ou implicite, concernant le contenu de ce manuel.

Le contenu de ce manuel peut être modifié sans préavis. Veuillez obtenir la dernière version du manuel sur le site officiel de BLUETTI.

Si vous avez des questions ou des préoccupations concernant ce manuel, veuillez contacter l'équipe de support BLUETTI pour obtenir de l'aide.

## Table des matières

1	Consignes de sécurité .....	69
2	Liste d'emballage .....	73
3	Présentation du produit .....	75
4	Présentation du produit .....	76
5	Mise sous tension/hors tension .....	77
6	Écran LED .....	78
7	Charge .....	80
8	Décharge .....	83
9	Settings (paramètres) .....	84
10	Connexion d'extension AC240P + B210P .....	88
11	Fonctionnement parallèle .....	89
12	Application BLUETTI .....	90
13	Spécifications .....	90
14	Instructions d'utilisation des boutons .....	92
15	Dépannage .....	93
	Annexe 1 Estimation du temps de fonctionnement .....	94
	Annexe 2 FAQ .....	94



# 1. Consignes de sécurité

Lisez ce manuel pour savoir comment utiliser correctement le produit et connaître les consignes de sécurité correspondantes. Les consignes de sécurité sont fournies à titre d'exemple et comprennent, sans s'y limiter, les exigences énumérées dans le présent manuel. Le fonctionnement réel doit être conforme à toutes les normes de sécurité applicables. Si vous avez des questions, n'hésitez pas à contacter l'équipe de support BLUETTI ou votre revendeur local.

## 1.1 Déclaration

Pour garantir un fonctionnement sûr, il est essentiel de respecter les conditions suivantes :

- Utilisez ou stockez toujours le produit dans les conditions spécifiées dans ce manuel.
- Évitez tout démontage, tout remplacement des composants ou toute modification des codes logiciels non autorisés.

 BLUETTI n'est pas responsable des dommages résultant des circonstances suivantes :

- Les cas de force majeure tels que les tremblements de terre, les incendies, les tempêtes, les inondations ou les coulées de boue.
- Les dommages causés par le transport du client.
- Les dommages résultant de conditions de stockage inadéquates telles que spécifiées dans le manuel.
- Les dommages causés par la négligence du client, une mauvaise utilisation ou des actions intentionnelles.
- Les dommages occasionnés au système ou au matériel par des tiers ou des clients, y compris, mais sans s'y limiter, une manipulation ou une installation non conforme aux consignes du présent manuel.
- L'utilisation du produit avec des appareils nécessitant une alimentation sans interruption (ASI) de haute performance, y compris, mais sans s'y limiter, les serveurs de données, les stations de travail, les équipements médicaux et d'autres appareils similaires.

## 1.2 Exigences générales

CONSIGNES RELATIVES AU RISQUE D'INCENDIE, D'ÉLECTROCUTION OU DE BLESSURE  
CONSIGNES DE SÉCURITÉ IMPORTANTES

### AVERTISSEMENT :

Les précautions de base suivantes doivent toujours être prises lorsque vous utilisez ce produit :

- Lisez l'ensemble des consignes avant toute utilisation du produit.
- Pour réduire le risque de blessure, une surveillance étroite est nécessaire lorsque vous utilisez le produit à proximité d'enfants.
- Ne placez pas vos doigts ou vos mains à l'intérieur du produit. N'insérez pas de corps

étrangers dans les ports du produit.

- L'utilisation d'un accessoire non recommandé ou vendu par le fabricant peut entraîner un risque d'incendie, d'électrocution ou de blessure.
- Pour réduire le risque d'endommagement de la fiche et du câble électriques, tirez au niveau de la fiche plutôt que sur le cordon lors du débranchement.
- N'utilisez pas un bloc-batterie ou un appareil endommagé ou modifié, car ils peuvent présenter un comportement imprévisible entraînant un risque d'incendie, d'explosion ou de blessure.
- N'utilisez pas le produit avec un câble ou une fiche endommagés, ou un câble de sortie endommagé.
- Seul le personnel autorisé peut remplacer la batterie interne ou tout autre composant du produit. Aucun composant ne peut être réparé par l'utilisateur final. Ne démontez pas le produit par vous-même, adressez-vous à un technicien qualifié pour tout service de réparation ou d'entretien. Un réassemblage incorrect peut entraîner un risque d'incendie ou d'électrocution.
- Pour réduire le risque d'électrocution, débranchez le produit de la prise avant de procéder à toute opération d'entretien prévue dans les consignes.
- **AVERTISSEMENT – RISQUE DE GAZ EXPLOSIFS.** Pour réduire le risque d'explosion de la batterie, suivez ces consignes ainsi que les consignes du fabricant de la batterie et du fabricant de tout équipement que vous avez l'intention d'utiliser à proximité de la batterie. Examinez les mises en garde apposées sur ces produits et sur les moteurs.
- **PRÉCAUTIONS PERSONNELLES**
  - a. Protégez-vous complètement et portez des vêtements et des lunettes de protection. Évitez tout contact avec les yeux lorsque vous travaillez à proximité de la batterie.
  - b. Ne fumez jamais et ne produisez jamais d'étincelles ou de flammes à proximité de la batterie ou du moteur.
  - c. Travaillez avec une extrême prudence et évitez toute chute d'outil métallique sur la batterie. Cela pourrait provoquer une étincelle ou un court-circuit de la batterie ou d'autres pièces électriques, entraînant par conséquent un risque d'explosion.
- Lorsque vous chargez la batterie interne, travaillez dans un endroit bien ventilé et ne limitez en rien la ventilation.
- Dans des conditions abusives, du liquide peut être éjecté de la batterie, évitez tout contact. En cas de contact accidentel, rincez à l'eau. Si le liquide entre en contact avec les yeux, consultez immédiatement un médecin. Le liquide éjecté de la batterie peut provoquer des irritations ou des brûlures.
- N'exposez pas le produit au feu ou à une température excessive. L'exposition au feu ou à une température supérieure à 80 °C peut entraîner un risque d'explosion.
- Confiez l'entretien du produit à un réparateur qualifié qui utilisera uniquement des pièces de rechange identiques, de manière à assurer une sécurité continue.

- Ne placez rien sur la surface supérieure du produit lors de l'utilisation ou du stockage. Ne déplacez pas le produit pendant son fonctionnement, car les vibrations et les chocs soudains peuvent conduire à de mauvaises connexions avec le matériel à l'intérieur.
- En cas d'incendie, seul un extincteur à base de poudre sèche est adapté au produit.
- **AVERTISSEMENT – RISQUE DE CHOC ÉLECTRIQUE.** N'utilisez jamais le produit pour alimenter des outils électriques dans le but de couper ou d'accéder à des pièces ou des câbles sous tension, ou à des matériaux pouvant contenir des pièces ou des câbles sous tension, tels que les murs d'un bâtiment, etc.

### 1.3 Consignes de mise à la terre

Le produit est conçu pour une utilisation portable et ne nécessite généralement pas de mise à la terre. Toutefois, si vous le raccordez au réseau électrique, il est important de veiller à une mise à la terre correcte pour des raisons de sécurité. En cas de dysfonctionnement ou de panne, la mise à la terre fournit un chemin de moindre résistance pour le courant électrique afin de réduire le risque d'électrocution. Ce produit est équipé d'un câble d'alimentation CA muni d'un conducteur de mise à la terre et d'une fiche de mise à la terre. La fiche doit être branchée dans une prise correctement installée et mise à la terre conformément à tous les codes et règlements locaux.

**AVERTISSEMENT** – Une mauvaise connexion du conducteur de mise à la terre de l'équipement peut entraîner un risque d'électrocution. Vérifiez auprès d'un électricien qualifié en cas de doutes quant à la mise à la terre de l'appareil. Ne modifiez pas la fiche fournie avec le produit. Si elle n'est pas adaptée à la prise, faites installer une prise adéquate par un électricien qualifié.

### 1.4 Exigences de manipulation

Durant les phases de transport ou de stockage, veillez à éviter de faire tomber, de heurter violemment ou d'incliner le produit car cela pourrait entraîner des dommages internes. Si nécessaire, utilisez une assistance mécanique telle que des chariots ou des établis à hauteur réglable pour sécuriser la manipulation.

#### Nombre de personnes recommandé en fonction du poids du produit

Poids	Nombre de personnes
<18 kg	1
18 kg ~ 32 kg	2
32 kg ~ 55 kg	3
>55 kg	4 ou un chariot

### 1.5 Consignes de stockage

- Lorsque le SoC atteint 5 %, veuillez charger le produit immédiatement.
- Avant de stocker le produit, veuillez le charger de manière à ce que le SoC soit compris entre 40 % et 60 % afin de préserver l'état optimal du produit. De plus, éteignez le produit et débranchez toutes les raccordements électriques de celui-ci.

- Stockez le produit dans un endroit frais et sec, à l'écart des matériaux et des gaz inflammables ou combustibles.
- Le produit peut être stocké en toute sécurité à une température comprise entre -20 °C et 45 °C. Toutefois, si la durée de stockage dépasse un mois, il est recommandé de maintenir une température de stockage idéale d'environ 30 °C.
- Afin de maintenir le produit en bon état, veuillez décharger et charger complètement l'appareil au moins une fois tous les 3 mois. Il n'est PAS recommandé de stocker l'appareil pendant des périodes prolongées, car cela peut altérer les performances et la durée de vie générale du produit.

**Si le SoC chute à 0 (pendant le stockage ou au démarrage), prenez les mesures suivantes pour redémarrer le produit en toute sécurité :**

- Mettez-le immédiatement hors tension.
- Chargez-le dans les 48 heures.
- Placez-le à une température ambiante comprise entre 5 °C et 35 °C pendant 6 heures avant de le charger. Il est recommandé de charger le produit via une source CA. Si vous le chargez à l'aide de l'énergie solaire, assurez-vous que votre système solaire fournit une puissance supérieure à 100 W.

  Le symbole représenté vous rappelle de lire les consignes figurant dans la documentation accompagnant le produit avant toute utilisation ou tout entretien.







- Branchez le produit sur une prise de courant avec mise à la terre à l'aide du câble d'alimentation fourni.
- La prise de courant doit être installée à proximité du produit et facilement accessible pour des raisons de sécurité.
- Concernant l'élimination, ne jamais procéder aux actions suivantes pour cause de risque d'explosion : ne jamais placer une batterie au feu ou dans un four chaud et ne jamais écraser ou couper mécaniquement une batterie.
- Évitez de placer les batteries dans des environnements à très haute température, car cela peut entraîner une explosion ou une fuite de liquide ou de gaz inflammable.
- Les batteries soumises à une pression d'air extrêmement basse peuvent entraîner une explosion ou une fuite de liquide ou de gaz inflammable.
- Il convient d'attirer l'attention sur les critères environnementaux quant à l'élimination des batteries.
- Avant toute installation ou utilisation de l'appareil, veuillez vous référer aux informations figurant sur le dessous extérieur de l'appareil pour obtenir des informations sur les caractéristiques électriques et la sécurité.

**CONSERVEZ CES CONSIGNES**

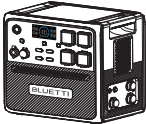
 **BLUETTI n'est pas responsable des dommages causés à l'équipement en raison du non-respect des consignes ci-dessus.**

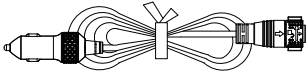
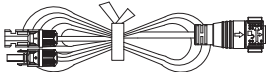

## 2. Liste d'emballage

### Accessoires standard

Article	Image	Qté.
Station d'énergie portable		1
Câble de charge CA		1
Câble de charge pour voiture		1
Câble de recharge solaire		1
Vis de mise à la terre		1
Manuel d'utilisation		1
Carte de garantie		1

## Accessoires en option

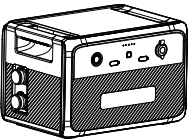
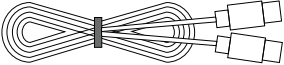
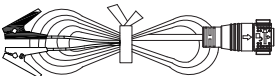
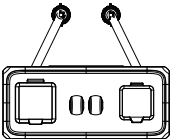
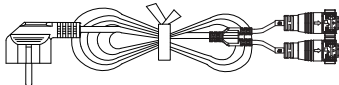
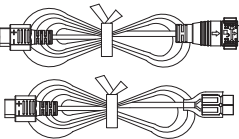
(Disponibles sur le site officiel de BLUETTI : <https://www.bluettipower.com>)

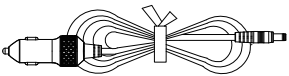
Article	Image
Batterie d'extension B210P	
Câble USB-C vers USB-C (sortie)	
Câble de charge par batterie au plomb (Charge de l'AC240P par batterie au plomb)	
Boîte parallèle	
Câble de charge parallèle CA (L'apparence du câble dépend du câble reçu)	
Câble d'alimentation pour camping-car (Pour les appareils 12 V du camping-car)	
Régulateur de tension PV (Convertissez la tension élevée du panneau solaire à un niveau approprié pour le chargement de la batterie.)	
Câble d'alimentation 12 V (Pour les appareils 12 V avec un port DC5521 comme les routeurs, les appareils photo, etc.)	

### 3. Présentation du produit

La station d'alimentation BLUETTI AC240P est une solution énergétique exceptionnelle pour les passionnés de voyage qui exigent le meilleur. Avec une puissance de 2 400 W, elle peut tout alimenter, des petits appareils électroniques aux gros appareils de camping.

De plus, l'AC240P dispose d'une capacité de batterie impressionnante allant de 1 843 Wh à 10 443 Wh avec quatre batteries d'extension B210P. Et si vous avez besoin d'encore plus de puissance, il vous suffit de brancher un autre AC240P pour bénéficier d'une alimentation ininterrompue pendant des jours.

La gestion de l'AC240P est un jeu d'enfant grâce à l'application BLUETTI, qui vous permet de contrôler les différentes fonctions et paramètres de l'unité en toute simplicité. Avec des fonctionnalités telles que le mode ECO et le mode UPS, vous pouvez optimiser votre consommation électrique et protéger votre appareil à tout moment. Que vous soyez en camping ou en voyage, l'AC240P constitue une solution énergétique fiable et facile à utiliser pour votre mode de vie nomade.

#### Danger :

Ne pas connecter la sortie AC de l'AC240P au réseau.

## 4. Présentation du produit

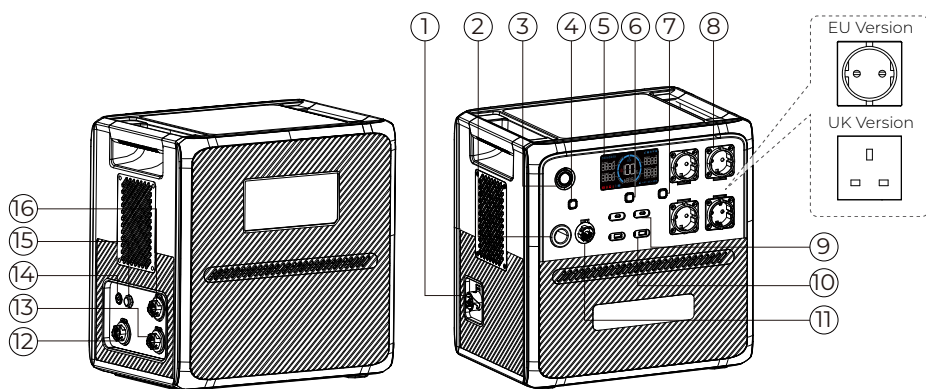

① Port pour batterie d'extension

② Port allume-cigare

③ Bouton d'alimentation

④ Bouton d'alimentation CC

⑤ Écran LED

⑥ Bouton d'alimentation USB

⑦ Bouton d'alimentation CA

⑧ Sortie CA

⑨ Port USB-C

⑩ Port USB-A

⑪ Port pour camping-car

⑫ Entrée CC

⑬ Entrée CA

⑭ Pôle de mise à la terre

⑮ Soupape de purge

⑯ Port parallèle



## 5. Mise sous tension/hors tension

### Avertissement :

Veillez placer l'unité sur la plate-forme de manière ferme et stable.

- Mise sous tension : Appuyez sur le bouton d'alimentation et le bouton s'allume pour indiquer que l'AC240P est maintenant en veille.
- Arrêt : appuyez sur le bouton d'alimentation pendant 2 secondes pour éteindre l'appareil.
- AC ON / OFF : Lorsque l'AC240P est allumé, appuyez sur le bouton d'alimentation AC pour l'allumer ou l'éteindre.
- USB ON / OFF : Lorsque l'AC240P est allumé, appuyez sur le bouton d'alimentation USB pour l'allumer ou l'éteindre.
- DC ON / OFF : Lorsque l'AC240P est allumé, appuyez sur le bouton d'alimentation DC pour l'allumer ou l'éteindre.

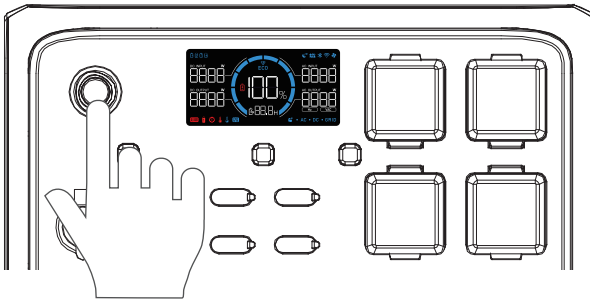































## 6. Écran LED

L'AC240P est doté d'un écran LED informatif qui permet d'accéder facilement à toutes les informations essentielles sur l'état et les performances de l'appareil. Lorsque vous allumez l'appareil, l'écran LED s'allume et lorsque vous éteignez l'appareil, l'écran s'éteint également.



- |                          |                                     |                                      |
|--------------------------|-------------------------------------|--------------------------------------|
| ① Batterie d'extension   | ⑫ Connexion au réseau               | ⑳ Alerte de surintensité             |
| ② Charge silencieuse     | ⑬ Sortie CC                         | ㉑ Alerte de défaillance              |
| ③ Entrée CC              | ⑭ Sortie CA                         | ㉒ Puissance de sortie CC             |
| ④ Connexion Bluetooth    | ⑮ Mode Augmentation de la puissance | ㉓ Alerte de batterie faible          |
| ⑤ Connexion au wifi      | ⑯ Temps de charge /décharge restant | ㉔ Capacité de la batterie (SoC)      |
| ⑥ État du ventilateur    | ⑰ État de charge/décharge           | ㉕ Puissance d'entrée CC              |
| ⑦ Charge turbo           | ⑱ Connexion parallèle               | ㉖ Mode ÉCO                           |
| ⑧ Puissance d'entrée CA  | ㉒ Alerte de température basse       | ㉗ Progression de la charge /décharge |
| ⑨ Puissance de sortie CA | ㉓ Alerte de température élevée      |                                      |
| ⑩ Tension de sortie CA   | ㉔ Alerte de surcharge               |                                      |
| ⑪ Fréquence de sortie CA |                                     |                                      |

Indications sur l'écran LCD	
Mise en marche	L'écran LCD s'allume
Arrêt	L'écran LCD s'éteint
Chaque icône représente une batterie d'extension connectée. L'AC240P peut afficher jusqu'à 4 icônes de batterie.	
L'AC240P se charge en mode de charge Silence.	
L'AC240P se charge d'une source d'alimentation CC, telle que des panneaux solaires, des batteries au plomb, etc.	
L'AC240P se connecte à l'application BLUETTI via Bluetooth.	
L'AC240P se connecte à l'application BLUETTI via le wifi.	
Lorsque l'icône est allumée, le ventilateur est activé et fonctionne correctement. Lorsque l'icône clignote, le ventilateur présente sûrement un problème.	
L'AC240P se charge en mode de charge Turbo.	
La puissance de charge CA en temps réel.	
La puissance de sortie CA totale en temps réel.	
La tension de sortie CA en temps réel.	
La fréquence de sortie CA en temps réel.	
L'AC240P se recharge à partir du réseau domestique.	
La sortie CC est activée.	
La sortie CA est activée.	
L'AC240P fonctionne en mode Augmentation de la puissance.	
Le temps restant de charge ou de décharge.	
 : charge  : décharge	
L'AC240P fonctionne en mode parallèle avec une autre unité AC240P.	
La température dans l'unité est inférieure à -20 °C.	
La température dans l'appareil dépasse les 70 °C.	
L'AC240P est surchargé.	
L'AC240P consomme trop, ce qui peut endommager l'appareil ou les dispositifs connectés.	
L'AC240P présente un problème qui peut nécessiter un dépannage ou une réparation.	
La puissance de sortie CC en temps réel.	
Le SoC descend en dessous de 5 %.	
L'autonomie restante.	
La puissance d'entrée CC en temps réel.	
Le mode ÉCO est activé pour économiser de l'énergie.	
La barre s'allonge pendant la charge et diminue pendant la décharge.	

## 7. Charge

L'AC240P L prend en charge quatre méthodes de charge : CA, solaire, voiture, générateur et batterie au plomb.

### Avertissement :

- Vérifiez à nouveau que tous les câbles sont fermement branchés.
- Évitez de mouiller la fiche et la prise afin de ne pas les endommager.

### 7.1 Charge en CA

Branchez l'AC240P sur une prise murale standard et commencez à le charger. Une fois qu'il est complètement chargé, l'AC240P s'arrête automatiquement pour éviter toute surcharge. Pour une charge rapide, vous pouvez activer la fonction Turbo Charging dans l'application BLUETTI, ce qui permet d'atteindre une capacité de 80 % en seulement 45 minutes à une température ambiante de 25 °C (77 °F).

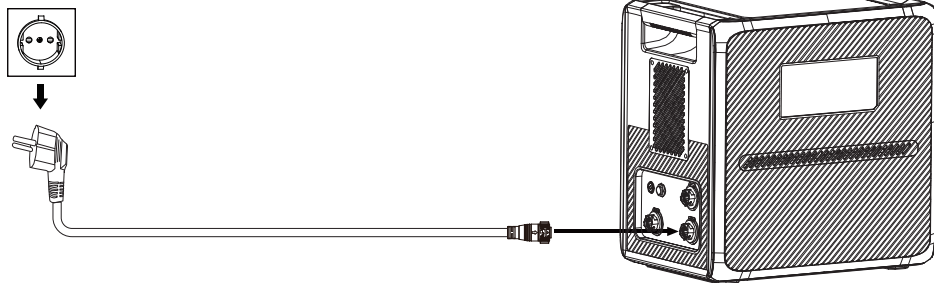

### 7.2 Recharge solaire

Connectez les panneaux solaires (en série ou en parallèle) à l'AC240P via le câble de charge solaire. En recevant une alimentation continue de 1200W, l'AC240P peut être chargé jusqu'à 80% en environ 1,3 heures. Cependant, le temps de charge peut varier en fonction des conditions météorologiques, de l'intensité de la lumière du soleil, de l'orientation du panneau et d'autres variables.

#### Remarque :

- Assurez-vous que vos panneaux solaires répondent aux exigences suivantes :  
Voc : 11V-60V    Courant : 21A Max.    Puissance : 1200W Max.
- Les panneaux solaires non étanches perdront de leur efficacité s'ils sont exposés à la pluie pendant une longue période.  
longtemps sous la pluie.

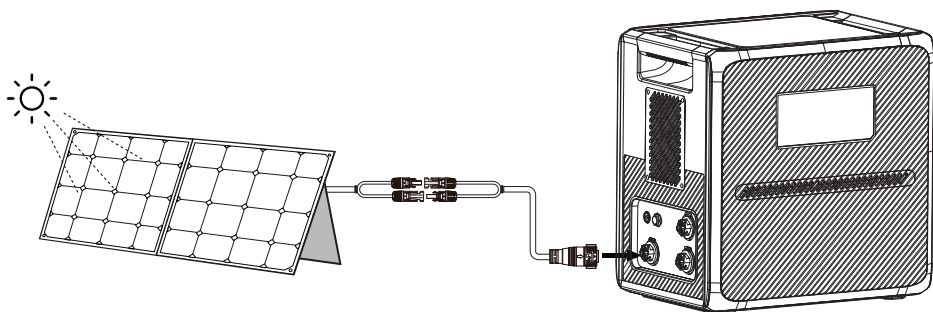

### **⚠ Avertissement :**

Les panneaux solaires dont la tension de circuit ouvert est comprise entre 60V et 145V peuvent toujours être utilisés pour charger l'AC240P. Connectez simplement les panneaux solaires à l'AC240P via le régulateur de tension PV, et vous pourrez profiter d'une charge solaire transparente et sans problème.

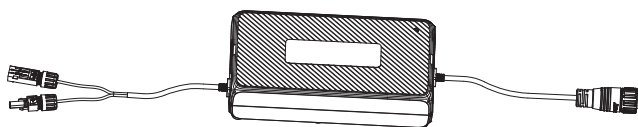

### **7.3 Chargement dans la voiture**

Connectez l'AC240P au port 12V de l'allume-cigare du véhicule via le câble de chargement de la voiture. L'AC240P s'arrête automatiquement de charger une fois qu'il est complètement chargé.

**Remarque :** Assurez-vous que votre véhicule remplit les conditions suivantes pour le chargement :

- Le véhicule est capable de fournir une alimentation électrique avec un courant maximum de 8A.
- Le moteur du véhicule tourne pendant le processus de charge.

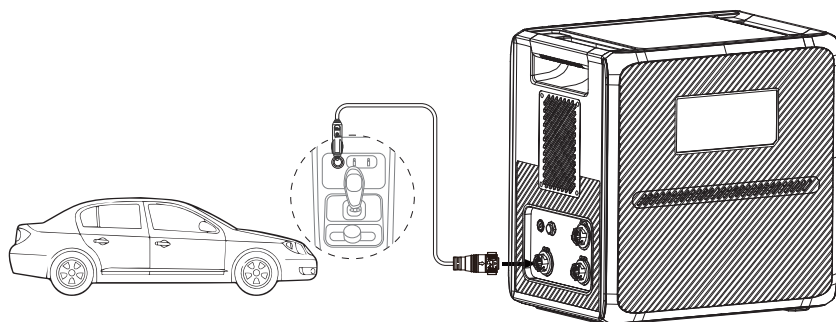

## 7.4 Chargement du générateur

Connectez l'AC240P à un générateur via le câble de charge CA. L'AC240P s'arrête automatiquement lorsqu'il est complètement chargé.

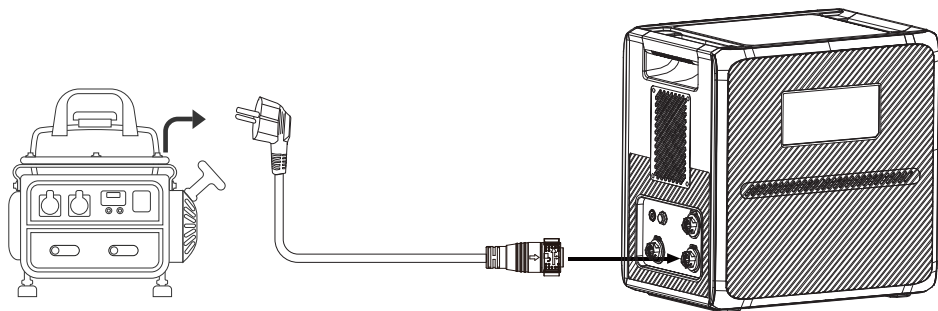

**Remarque :** Assurez-vous que votre générateur délivre une sortie CA avec une tension de charge, une fréquence et une tension du mode d'auto-adaptation du réseau conformes aux spécifications de l'AC240P.

Si la demande totale d'énergie de vos appareils connectés dépasse la capacité de sortie du générateur, veuillez activer le mode d'auto-adaptation du réseau pour garantir une expérience de charge transparente.

## 7.5 Chargement de la batterie au plomb

Dans cette méthode, l'AC240P est chargé en connectant la batterie plomb-acide et le port DC/PV de l'AC240P via le câble de chargement de la batterie. ...gvk...mm..plomb-acide en option, comme indiqué dans la figure ci-dessous.

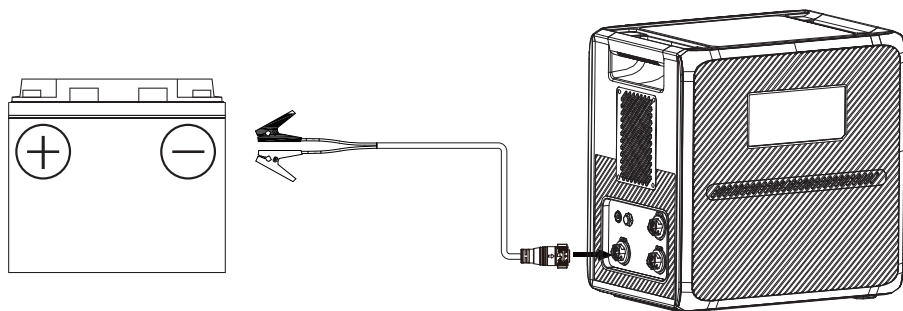





## 8. Décharge

Outre le port allume-cigare, l'USB-A et l'USB-C, l'AC240P dispose également de deux types de prises secteur et d'un port RV, ce qui élargit vos options de charge.

### 8.1 Décharge CA

Port	Description
4× Prises CA	Pour les appareils électriques CA.

### 8.2 Décharge CC

Port	Image	Spécifications	Charges compatibles
1× port allume-cigare		12 V / 10 A	Appareils 12 V CC jusqu'à 120 W de puissance. Ex. réfrigérateur de voiture, climatiseur
2× USB-A		QC 3.0, 18 W max	Téléphones portables et autres petites charges.
2× USB-C		PD 3.0, 100 W max	Téléphones portables, ordinateurs portables, etc.
Port pour camping-car x1		12 V / 30 A	Appareils pour camping-car 12 V CC.

**Remarque :** pour garantir des performances optimales, évitez de court-circuiter les ports et gardez-les au sec pendant l'utilisation ou le stockage. En outre, ne bloquez pas ou ne couvrez pas les ports et assurez une bonne ventilation.

## 9. Settings (paramètres)

L'AC240P offre la possibilité de régler ses paramètres via l'écran LED ou l'application BLUETTI. L'écran LED de l'appareil vous permet de contrôler directement les différents paramètres tels que le mode Power Lifting, le mode ECO, la fréquence de sortie et les modes de charge. De plus, en utilisant l'application BLUETTI, vous pouvez accéder à une interface conviviale sur votre téléphone pour surveiller et contrôler l'AC240P de manière pratique.

### 9.1 Mode Réglage

Lorsque l'écran est allumé, appuyez sur les boutons d'alimentation CA et CC et maintenez-les enfoncés pendant environ 2 secondes jusqu'à ce que la fréquence de sortie clignote pour entrer dans le mode de réglage.

### 9.2 Mode ÉCO

L'AC240P dispose de deux modes ECO qui vous permettent d'économiser de l'énergie et de prolonger la durée de vie de la batterie :

- Mode CA-ÉCO

Dans ce mode, si la sortie de l'alimentation CA tombe en dessous d'un certain niveau pendant une période donnée, l'alimentation CA s'éteint automatiquement.

**Remarque** : Ce mode n'est pas disponible lorsque l'AC240P se charge à partir d'une source CA telle qu'une prise murale ou un générateur.

- Mode DC-ECO

Dans ce mode, si la sortie de l'alimentation CC tombe en dessous d'un certain niveau pendant une période définie, l'alimentation CC s'éteint automatiquement.

#### **Avertissement** :

- Les modes AC-ECO et DC-ECO sont activés par défaut pour économiser de l'énergie.

Il est recommandé de les laisser activés en permanence.

- Utilisez l'application BLUETTI pour activer ou désactiver le mode AC-ECO et le mode DC-ECO séparément. Si vous utilisez l'écran LED, ils seront activés ou désactivés en même temps.

- Pour éviter toute interruption de la charge, désactivez le mode ECO lorsque vous chargez un petit appareil qui consomme moins de 60 W d'énergie.

En mode réglage, appuyez sur le bouton d'alimentation CC pour parcourir les éléments de réglage. Lorsque l'icône **ECO** clignote à l'écran, appuyez sur le bouton d'alimentation CA pour activer ou désactiver le mode ECO.





### 9.3 Commutation de fréquence

La fréquence de sortie actuelle (50Hz / 60Hz) est affichée dans le coin inférieur droit de l'écran. En mode réglage, appuyez sur le bouton d'alimentation CC pour naviguer jusqu'à ce que la fréquence de sortie apparaisse à l'écran. Appuyez ensuite sur le bouton d'alimentation CA pour changer les options de fréquence en fonction de vos besoins.

**Remarque :** éteignez le bouton d'alimentation en courant alternatif avant de régler la fréquence.

### 9.4 Connexion Bluetooth et wifi

Pour connecter l'AC240P L à l'application BLUETTI, activez d'abord le wifi ou le Bluetooth. En mode Réglage, appuyez sur le bouton d'alimentation CC pour parcourir les éléments de réglage. Lorsque l'icône  clignote à l'écran, appuyez sur le bouton d'alimentation CA pour activer le Bluetooth. De même, lorsque l'icône  clignote à l'écran, appuyez sur le bouton d'alimentation CA pour activer le wifi.



### 9.5 Mode Augmentation de la puissance



Le mode Power Lifting est spécialement conçu pour gérer des charges résistives jusqu'à 3 600 W, notamment les couvertures électriques, les bouilloires, les sèche-cheveux et d'autres appareils de chauffage. Pour l'activer, accédez au mode réglage, naviguez avec le bouton d'alimentation CC jusqu'à ce que le symbole  apparaisse, et appuyez sur le bouton d'alimentation CA pour activer le mode.

**Remarque :** le mode Power Lifting n'est pas activé par défaut et ne convient qu'aux charges résistives d'une puissance nominale comprise entre 2 400 W et 3 600 W.

Bien que l'AC240P puisse gérer des demandes de puissance plus élevées, sa puissance de fonctionnement réelle reste de 2 400 W. En outre, le mode n'est pas disponible lorsque l'AC240P fonctionne avec un autre appareil AC240P en parallèle.

### 9.6 Mode de recharge CA

L'AC240P prend en charge 3 modes de charge CA - Standard, Turbo et Silencieux - pour répondre à vos besoins spécifiques. En mode réglage, utilisez le bouton d'alimentation CC pour naviguer jusqu'à ce que l'icône  ou  commence à clignoter à l'écran. Appuyez ensuite sur le bouton d'alimentation CA pour choisir les modes de charge. Veuillez vous référer au tableau ci-dessous pour des instructions utiles.

Mode	Puissance de recharge			Description	Remarque	Icône
	CA	PV	CA+PV			
Standard	800 W max	800 W max	800 W max	Charge complète en 3 heures environ	Plus respectueux de la batterie de l'AC240P.	Aucune
Turbo	2400 W max	1 200 W max	2 400 W max	Charge à 80 % en 45 minutes	Pratique lorsque le temps de recharge est une priorité.	
Silencieux	800 W max	800 W max	800 W max	Bruit de fonctionnement inférieur à 50 dB	Offre un fonctionnement silencieux et peu énergivore pour une longue durée de vie de la batterie.	

## 9.7 Mode ASI

Lorsque le mode ASI est activé, l'AC240P peut fournir une alimentation ininterrompue à vos appareils essentiels en cas de panne de courant. En outre, quatre modes différents sont disponibles via l'application BLUETTI, ce qui vous permet de choisir l'option la mieux adaptée à vos besoins.

### • Mode « Standard UPS » (ASI standard)

Dans ce mode, l'AC240P et ses batteries d'extension (le cas échéant) sont toujours chargées avec l'énergie solaire ou du réseau disponible, de sorte qu'elles sont prêtes à fournir une alimentation de secours en cas de défaillance du réseau. Lorsque le réseau tombe en panne, l'unité AC240P prend le relais de manière fluide pour que vos appareils continuent de fonctionner sans interruption.

### • Mode « Time Control UPS » (Contrôle du temps ASI)

Ce mode permet de programmer l'AC240P pour qu'elle se charge pendant les heures creuses lorsque les prix de l'électricité sont bas. Aux heures de pointe, lorsque l'électricité est plus chère, l'AC240P change de mode de manière fluide et alimente vos appareils, vous permettant ainsi d'économiser de l'argent sur votre facture d'électricité.

### • Mode « PV Priority UPS » (ASI priorité PV)

Le mode ASI priorité PV est plus adapté aux régions bénéficiant d'un ensoleillement important tout au long de l'année. L'AC240P est principalement chargée par l'énergie solaire pour économiser de l'électricité.

**Remarque :** lorsque le SOC de la batterie est supérieur à la valeur prédéfinie, les appareils branchés sur les prises CA sont alimentés à la fois par PV et la batterie.

Lorsque le SOC de la batterie est plus faible que la valeur définie, le réseau charge à la fois la batterie et les appareils.

## · Mode « Customized UPS » (ASI personnalisée)

Ce mode permet d'adapter les paramètres de l'ASI à vos besoins spécifiques. Créez des programmes personnalisés pour la charge et la décharge, définissez les limites du SoC de la batterie et contrôlez même l'interrupteur de charge réseau et l'interrupteur de charge programmée en fonction de vos besoins.

### 9.8 Mode Réseau auto-adaptatif

Si vous ne pouvez pas charger l'AC240P à l'aide d'un générateur ou d'une tension réseau instable, vous pouvez activer le mode Réseau auto-adaptatif via l'application BLUETTI.

### 9.9 « Max. Grid Input Current » (courant d'entrée max du réseau)

Le courant d'entrée maximal du réseau est défini à 15 A par défaut. Si le courant du réseau ne correspond pas à ce réglage, ajustez le réglage dans l'application BLUETTI.

#### Avertissement :

L'AC240P permet un courant d'entrée maximal du réseau de 16 A.

Si vous avez besoin d'augmenter le réglage au-delà de la valeur par défaut de 15 A, veuillez contacter le service client de BLUETTI et demander un mot de passe pour effectuer les ajustements nécessaires.

### 9.10 Quitter le mode Réglage

Pour enregistrer vos paramètres AC240P et quitter le mode Réglage, maintenez enfoncés les boutons d'alimentation CA et CC en même temps.

**Remarque :** si vous n'effectuez aucune action dans un délai d'une minute, l'AC240P quittera automatiquement le mode Réglage et aucun changement ne sera enregistré.

## 10. Connexion d'extension AC240P + B210P

L'unité AC240P prend en charge jusqu'à 4 batteries d'extension B210P, offrant une capacité totale de 10,443 Wh. Suivez les étapes suivantes pour connecter les deux unités :

1. Assurez-vous que l'AC240P et le B210P sont tous deux éteints.
2. Connectez-les à l'aide du câble d'extension de batterie.
3. Mettez l'AC240P sous tension et le B210P s'allume automatiquement. Le symbole  s'affiche sur l'écran de l'AC240P.

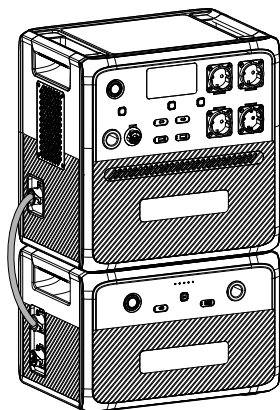

Si vous souhaitez ajouter d'autres unités B210P, veuillez configurer le système comme indiqué.

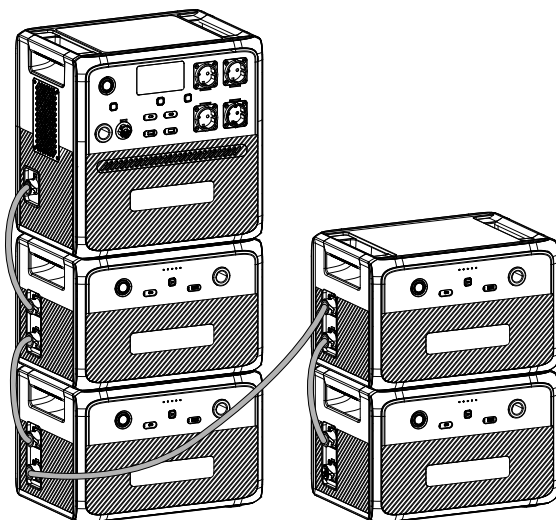

### Avertissement :

L'AC240P se connecte au port d'extension de la batterie supérieure du B210P.

## 11. Fonctionnement parallèle

Pour augmenter votre puissance, vous pouvez connecter deux unités AC240P en parallèle. De cette manière, les deux unités peuvent fournir jusqu'à 4 800 W de puissance. Pour les connecter, veuillez suivre les étapes suivantes :

1. Assurez-vous que les deux unités AC240P sont éteintes.
2. Connectez-les à l'aide de la boîte parallèle.
3. Allumez l'une des unités AC240P, et l'autre unité s'allumera automatiquement.

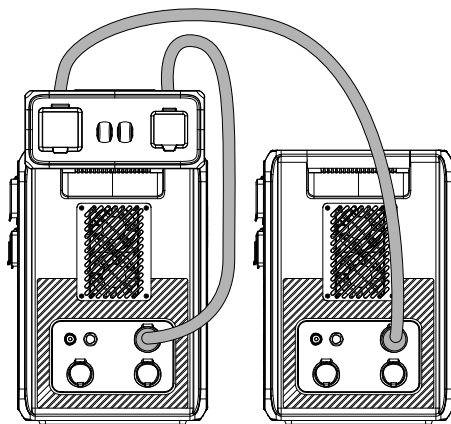

Lorsque vous connectez votre système parallèle à une prise murale, vos appareils sont alimentés soit par le réseau, soit par le système, en fonction de leur demande d'énergie. Si la demande est inférieure à 4 000 W, ils seront alimentés directement par le réseau. En revanche, si la demande est comprise entre 4 000 et 4 800 W, ils seront alimentés par le système.

### **Remarque :**

- Tous les réglages effectués sur une unité AC240P seront synchronisés avec l'autre unité. Si vous devez ajuster le courant d'entrée max. Grid Input Current, veuillez utiliser l'application BLUETTI et effectuer les modifications nécessaires.
- Chargez les deux AC240P à l'aide du câble de charge parallèle (avec boîte parallèle dans Accessoires optionnels) en mode parallèle.

## 12. Application BLUETTI

Scannez le code QR ci-dessous ou recherchez "BLUETTI" dans l'App Store ou Google Play pour télécharger l'application BLUETTI.







Pour plus de détails, veuillez vous référer aux INSTRUCTIONS DE L'APP BLUETTI.

## 13. Spécifications

Modèle	AC240P
Capacité de la batterie	1843 Wh (36 Ah)
Type de batterie	Phosphate de fer et de lithium (LiFePO <sub>4</sub> , LFP)
Entrée CA + CC	2 400 W max
Sortie CA+CC	2 500 W max
Poids	33 kg / 72 lbs
Dimensions (LxIxH)	419,5 mm × 293,5 mm × 409,5 mm / 16,5 pouces × 11,6 pouces × 16,1 pouces
Température de charge	De 0 °C à 40 °C
Température de décharge	De -20 °C à 40 °C
Température de stockage	Jusqu'à 1 mois : -20 °C à 45 °C Jusqu'à 3 mois : -20 °C à 30 °C Jusqu'à 12 mois : -20 °C à 25 °C
Humidité de fonctionnement	Entre 10 % et 90 %
Bruit	53 dB max.
Altitude opérationnelle	2 000 m

Sortie CA	
Alimentation	2 400 W au total
Puissance de surcharge	2 500 W < charge < 3 000 W, 2 min ; 3 000 W < charge < 3 600 W, 10 s ; 3 600 W < charge, 500 ms ;
Tension	230 V CA
Intensité	11 A
Fréquence	50 Hz / 60 Hz
Sortie CC	
1× port allume-cigare	12 V CC / 10 A
2× USB-A	18 W maximum. (QC3.0 : 5 V/3 A ; 9 V/2 A ; 12 V/1,5 A).
2× USB-C	100 W maximum. (PD3.0 : 5/9/12/15/20 V 3 A ; 20 V/5 A, avec puce EMarker intégrée)
Port pour camping-car x1	12 VDC / 30 A, 360 W Max.
Entrée CA	
Tension	230 V CA
Intensité	13 A max.
Fréquence	50 Hz / 60 Hz
ASI	Délai de commutation ≤ 20 ms
Alimentation	2 400 W max (0 % à 80 % en 45 minutes à 15 °C-25 °C)
Entrée CC	
Interface	Prise aviation à 2 broches
Alimentation	1 200 W max
Intensité	21 A max.
Tension	11 V à 60 V CC
Port pour batterie d'extension	
Tension	44,8 V à 57,6 V CC
Intensité d'entrée	60 A max
Port parallèle	
Interface	Prise aviation à 3 broches + prise aviation à 8 broches
Courant de sortie	24 A max.













## 14. Instructions d'utilisation des boutons

Fonctionnement	Fonction	Description
Appuyer sur le bouton d'alimentation CA	Activer/désactiver la sortie CA	/
Appuyer sur le bouton d'alimentation CC	Allumer/éteindre le port allume-cigare et la sortie du port pour camping-car	/
Appuyer sur le bouton d'alimentation USB	Activer/désactiver la sortie USB	/
Appuyer simultanément sur les boutons d'alimentation CA et CC et les maintenir enfoncés pendant plus de 2 secondes jusqu'à ce que la fréquence de sortie clignote	Entrer dans /Quitter le mode Réglage	En mode Réglage, les icônes des fonctions actuellement activées restent allumées, à l'exception de l'icône de fréquence de sortie clignotante. Si vous n'effectuez aucune action dans un délai d'une minute, l'AC240P quittera automatiquement le Mode Réglage et aucun changement ne sera enregistré.
Appuyer sur le bouton d'alimentation CC en mode Réglage	Naviguer dans les éléments de configuration	L'élément de réglage clignotant est sélectionné et modifiable. En mode de réglage, les codes correspondants s'affichent affichés sur le côté gauche : P01 : Fréquence de sortie P03 : Mode de charge P04 : Mode de levage de la puissance P05 : Mode ECO P06 : Bluetooth P07 : wifi
Appuyer sur le bouton d'alimentation CA lorsque l'élément de réglage clignote	Activer ou désactiver la fonction sélectionnée.	/
Appuyer longuement sur le bouton d'alimentation CC en mode Réglage	Changer la page d'état	Vous pouvez afficher les informations pertinentes sur la page d'état.  : numéro de série  : code d'erreur  : défauts historiques  : version



## 15. Dépannage

En mode Réglage, maintenez enfoncé le bouton d'alimentation CC pour changer la page d'état jusqu'à ce que l'icône  et le code d'erreur apparaissent simultanément sur l'écran. Veuillez consulter le tableau ci-dessous pour obtenir des conseils utiles.

Code d'erreur	Icône d'alarme	Description	Dépannage
E001		Surcharge du convertisseur	Vérifiez si la consommation électrique de vos appareils connectés est trop élevée. Réduisez la charge si nécessaire.
E002		Protection contre la surchauffe du convertisseur, sortie CA désactivée	Attendez environ 10 minutes jusqu'à ce que l'appareil refroidisse, puis rallumez la sortie CA.
E003		Court-circuit du convertisseur	1. Vérifiez si la consommation électrique de vos appareils connectés est trop élevée. 2. Vérifiez si l'un de vos appareils électriques provoque un court-circuit.
E033		Surtension PV	Assurez-vous que la tension d'entrée PV est comprise entre 11 V et 60 V CC.
E039		Surchauffe PV	Attendez environ 10 minutes jusqu'à ce que l'appareil refroidisse, puis réactivez l'entrée PV.
E065		Court-circuit de la sortie CC	1. Vérifiez si la consommation électrique de vos appareils connectés est trop élevée. 2. Vérifiez si l'un de vos appareils électriques provoque un court-circuit.
E067		Surintensité de sortie CC	Vérifiez si la consommation électrique de vos appareils connectés est trop élevée. Réduisez la charge si nécessaire.
E068		Surchauffe de la sortie CC	Attendez environ 10 minutes jusqu'à ce que l'appareil refroidisse, puis redémarrez vos appareils.
E085		Température de charge trop élevée	Attendez que l'appareil refroidisse avant de le recharger.
E086		Température de charge trop basse	Assurez-vous que l'appareil est exposé à une température ambiante comprise entre 0 C et 40 C.
E087		Température de décharge trop élevée	Attendez que l'appareil refroidisse avant de le décharger.
E088		Température de décharge trop basse	Assurez-vous que l'appareil est exposé à une température ambiante comprise entre -20 C et 40 C.
E099		Surfréquence du réseau	Vérifiez que la fréquence du réseau n'est pas trop élevée. Contactez votre fournisseur d'électricité local si nécessaire.

E100		Sous-fréquence du réseau	Vérifiez que la fréquence du réseau n'est pas trop faible. Contactez votre fournisseur d'électricité local si nécessaire.
Others	/	/	Veuillez contacter l'équipe de support BLUETTI pour obtenir de l'aide.

## Annexe 1 Estimation du temps de fonctionnement

Pour estimer le temps de fonctionnement de l'AC240P, tenez compte de la charge que vous appliquez :

Temps de fonctionnement = Capacité de la batterie (Wh) × DoD ×  $\eta$  ÷ (Puissance de charge + autoconsommation de l'AC240P)

**Remarque :** « DoD » correspond à la profondeur de décharge. L'AC240P fonctionne à 95 % de DoD pour une durée de vie prolongée de la batterie.

$\eta$  est l'efficacité de conversion du convertisseur, soit 85 % pour l'AC240P.

Veuillez garder à l'esprit que le temps de fonctionnement estimé est fourni à titre d'exemple et peut varier en fonction des conditions d'utilisation réelles. Certains facteurs, comme une température basse et des charges excessives, peuvent avoir un impact considérable sur la capacité de la batterie et réduire sa durée de fonctionnement normale.

## Annexe 2 FAQ

**Q1 : Comment puis-je savoir si mes appareils fonctionneront bien avec ce produit ?**

**R :** Veuillez évaluer la charge constante totale de vos appareils. Si elle ne dépasse pas la puissance de sortie maximale de l'AC240P (2400W), vous pouvez utiliser cette station d'alimentation pour faire fonctionner vos appareils.

**Remarque :** certains appareils dotés de moteurs ou de compresseurs intégrés peuvent démarrer à une puissance de 2 à 4 fois supérieure à la puissance nominale, ce qui peut facilement surcharger l'AC240P.

**Q2 : Puis-je utiliser des panneaux solaires tiers pour charger ce produit ?**

**R :** Oui, c'est possible. Cependant, assurez-vous que vos panneaux solaires ont une tension de circuit ouvert de 11V-60V et sont équipés de connecteurs MC4. Il est également important de ne pas mélanger différents types de panneaux solaires.

**Q3 : Peut-il charger et décharger en même temps ?**

**R :** Oui, il prend en charge la charge pass-through. L'AC240P est équipé d'une batterie LiFePO<sub>4</sub> de première qualité et d'un système de gestion de la batterie exclusif qui lui permet de se charger et de se décharger en même temps.

**Q4 : Pourquoi la puissance de charge est-elle souvent trop faible ?**

**R :** L'AC240P dispose d'un BMS intelligent intégré qui ajuste automatiquement la puissance de charge en fonction de la température de la batterie et du SoC, protégeant ainsi la batterie et prolongeant sa durée de vie.

# For more information, please visit:



@ BLUETTI Support

@ BLUETTI Official



@bluetti\_official



@ bluetti.inc



@ bluetti\_inc



sale-eu@bluettipower.com

sale-uk@bluettipower.com

Kundendienstanschrift EU: Lise-Meitner-Straße 14, 28816 Stuhr, Deutschland

Kundendienstanschrift UK: Unit 2 Northgate, Bolsover Busines Park, Woodhouse Line,  
Chesterfield England S44 6BD

**EU | REP**

Company: POWEROAK GmbH

Address: Lise-Meitner-Str. 14 28816

Stuhr Germany

Mail: sale-de@bluettipower.com

**UK | REP**

Company: POWEROAK ENERGY UK CO.,LTD

Address: Unit 2 NorthGate, Bolsover Business Park,

Woodhouse Lane Chesterfield England, S44 6BD

Mailsale-uk@bluettipower.com

## Customer Service(DE)

Tel: +49 8006273016

Service Hours: Monday to Friday

9:00 - 17:00 (local time)

## Customer Service(UK)

Tel: +44 8000472906

Service Hours: Monday to Friday 9:00 - 17:00

(local time)

**SHENZHEN POWEROAK NEWENER CO., LTD.**

Address: F19, BLD No.1, Kaidaer, Tongsha Rd No.168,

Xili Street, Nanshan, Shenzhen, China





**BLUETTI**

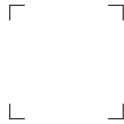

## Certificate

Inspector: \_\_\_\_\_

QC: \_\_\_\_\_

Just Power On