

Gebruiksaanwijzing (NE)	(pag. 6)
Gebrauchsanleitung (DE)	(Seite 16)
Instruction manual (EN)	(page 26)
Manuel d'utilisation (FR)	(page 35)
Instruktionsbok (SV)	(sida 45)
Návod k obsluze (CZ)	(stránky 55)
Návod na použitie (SK)	(strana 65)
Broșură cu nstrucțiuni (RO)	(pagină 75)
Instruktioner (DA)	(side 85)



Hot Shot 2000 Wifi

Art.nr. 342741 342758 (Swiss plug)

Dit product is uitsluitend geschikt voor goed geïsoleerde plaatsen of voor incidenteel gebruik.

Dieses Produkt ist nur für gut isolierte Räume oder für den gelegentlichen Gebrauch geeignet.

This product is only suitable for well insulated spaces or occasional use.

Ce produit ne peut être utilisé que dans des locaux bien isolés ou de manière occasionnelle.

EUROM[®]
POWERFUL PRODUCTS SINCE 1974



Informatie eisen voor elektrische toestellen voor lokale ruimteverwarming					
Model: Hot Shot 2000 Wifi					
Item	Symbool	Waarde	Eenheid	Item	Eenheid
Warmteafgifte				Type warmte-input, uitsluitend voor elektrische warmte opslagtoestellen (selecteer één)	
Nominale warmteafgifte	P _{nom}	1,999	kW	Handmatige sturing van de warmteopslag met geïntegreerde thermostaat	Neen
Minimale warmteafgifte (indicatief)	P _{min}	0,00235	kW	Handmatige sturing van de warmteopslag met kamer- en/of buitentemperatuur feedback	Neen
Maximale continue warmteafgifte	P _{max,c}	1,999	kW	Elektrische sturing van de warmteopslag met kamer- en/of buitentemperatuur feedback	Neen
Aanvullend elektriciteitsverbruik				Door een ventilator bijgestane warmteafgifte	Neen
Bij nominale warmteafgifte	e _{lmax}	0,000	kW	Type warmteafgifte/sturing kamertemperatuur (selecteer één)	
Bij minimale warmteafgifte	e _{lmin}	0,000	kW	Eentrapswarmteafgifte, geen sturing van de kamertemperatuur	Neen
In stand-by modus	e _{lSB}	0,0013	kW	Twee of meer handmatig in te stellen trappen, geen sturing van de kamertemperatuur	Neen
				Mechanische sturing van de kamertemperatuur door thermostaat	Neen
				Elektronische sturing van de kamertemperatuur	Ja
				Elektronische sturing van de kamertemperatuur plus dag-tijdschakelaar	Neen
				Elektronische sturing van de kamertemperatuur plus week-tijdschakelaar	Neen
				Andere sturingsopties (meerdere selecties mogelijk)	
				Sturing van de kamertemperatuur, met aanwezigheidsdetectie	Neen
				Sturing van de kamertemperatuur, met openraamdetectie	Neen
				Met de optie van afstandsbediening	Neen
				Met adaptieve sturing van de start	Neen
				Met beperking van de werkingstijd	Neen
				Met black-bultsensor	Neen
Contactgegevens	Eurom - Kokosstraat 20 - 8281JC - Genemuiden - The Netherlands				

Erforderliche Angaben zu elektrischen Einzelraumheizgeräten					
Modell: Hot Shot 2000 Wifi					
Angabe	Symbol	Wert	Einheit	Angabe	Einheit
Wärmeleistung				Nur bei elektrischen Speicher-Einzelraumheizgeräten: Art der Regelung der Wärmezufuhr (bitte eine Möglichkeit auswählen)	
Nennwärmeleistung	P _{nom}	1,999	kW	Manuelle Regelung der Wärme-zufuhr mit integriertem Thermostat	Nein
Mindestwärme-leistung (Richtwert)	P _{min}	0,0235	kW	Manuelle Regelung der Wärme-zufuhr mit Rückmeldung der Raum- und/oder Außertemperatur	Nein
Maximale kontinuierliche Wärmeleistung	P _{max,c}	1,999	kW	Elektronisch Regelung der Wärmezufuhr mit Rückmeldung der Raum- und/oder Außertemperatur	Nein
Hilfsstromverbrauch				Wärmeabgabe mit Gebläse-unterstützung	Nein
Bei Nennwärmeleistung	el _{max}	0,000	kW	Art der Wärmeleistung / Raumtemperaturkontrolle (bitte eine Möglichkeit auswählen)	
Bei Mindestwärme-Leistung	el _{min}	0,000	kW	Einstufige Wärmeleistung, keine Raumtemperaturkontrolle	Nein
Im Bereitschafts-zustand	el _{SB}	0,0013	kW	Zwei oder mehr manuell einstellbare Stufen, keine Raum-temperaturkontrolle	Nein
				Raumtemperaturkontrolle mit mechanischem Thermostat	Nein
				Mit Elektronische Raum-temperaturkontrolle	Ja
				Elektronische Raumtemperatur-kontrolle und Tageszeitregelung	Nein
				Elektronische Raumtemperatur-kontrolle und Wochentagsregelung	Nein
				Sonstige Regelungsoptionen (Mehrfach-nennungen möglich)	
				Raumtemperaturkontrolle mit Präsenzerkennung	Nein
				Raumtemperaturkontrolle mit Erkennung offener Fenster	Nein
				Mit Fernbedienungsoption	Nein
				Mit adaptiver Regelung des Heizbeginns	Nein
				Mit Betriebszeitbegrenzung	Nein
				Mit Schwarzkugelsensor	Nein
Kontaktangaben	Eurom - Kokosstraat 20 - 8281 JC - Genemuiden - The Netherlands				

Information requirement for the electric local space heaters					
Model identifier(s): Hot Shot 2000 Wifi					
Item	Symbol	Value	Unit	Item	Unit
Heat output				Type of heat input, for electric storage local space heaters only (select one)	
Nominal heat output	Pnom	1,999	kW	manual heat charge control, with integrated thermostat	No
Minimum heat output (indicative)	Pmin	0,0235	kW	manual heat charge control with room and/or outdoor temperature feedback	No
Maximum continuous heat output	Pmax,c	1,999	kW	electronic heat charge control with room and/or outdoor temperature feedback	No
Auxiliary electricity consumption				fan assisted heat output	
				No	
At nominal heat output	elmax	0,000	kW	Type of heat output/room temperature control (select one)	
At minimum heat output	elmin	0,000	kW	single stage heat output and no room temperature control	No
In standby mode	eISB	0,0013	kW	Two or more manual stages, no room temperature control	No
				with mechanic thermostat room temperature control	No
				with electronic room temperature control	Yes
				electronic room temperature control plus day timer	No
				electronic room temperature control plus week timer	No
				Other control options (multiple selections possible)	
				room temperature control, with presence detection	No
				room temperature control, with open window detection	No
				with distance control option	No
				with adaptive start control	No
				with working time limitation	No
				with black bulb sensor	No
Contact details	Eurom - Kokosstraat 20 - 8281 JC - Genemuiden - The Netherlands				

Exigences d'information applicables aux dispositifs de chauffage décentralisés électroques					
Modèle: Hot Shot 2000 Wifi					
Caractéristique	Symbole	Valeur	Unité	Caractéristique	Unité
Puissance thermique				Type d'apport de chaleur, pour les dispositifs de chauffage décentralisés électriques à accumulation uniquement (selectionner un seul type)	
Puissance thermique nominale	Pnom	1,999	kW	Contrôle thermique manuel de la charge avec thermostat intégré	Non
Puissance thermique minimale (indicative)	Pmin	0,0235	kW	Contrôle thermique manuel de la charge avec réception d'informations sur la température de la pièce et/ou extérieure	Non
Puissance thermique maximale continue	Pmax,c	1,999	kW	contrôle thermique électronique de la charge avec réception d'informations sur la température de la pièce et/ou extérieure	Non
Consommation d'électricité auxiliaire				Puissance thermique réglable par ventilateur	Non
À la puissance thermique nominale	elmax	0,000	kW	Type de contrôle de la puissance thermique/de la température de la pièce (sélectionner un seul type)	
À la puissance thermique minimale	elmin	0,000	kW	Contrôle de la puissance thermique à un palier, pas de contrôle de la température de la pièce	Non
En mode veille	elSB	0,0013	kW	Contrôle à deux ou plusieurs paliers manuels, pas de contrôle de la température de la pièce	Non
				Contrôle de la température de la pièce avec thermostat mécanique	Non
				Contrôle électronique de la température de la pièce	Oui
				Contrôle électronique de la température et programmateur journalier	Non
				Contrôle électronique de la température et programmateur hebdomadaire	Non
				Autres options de contrôle (sélectionner une ou plusieurs options)	
				Contrôle de la température de la pièce, avec détecteur de présence	Non
				Contrôle de la température de la pièce, avec détecteur de fenêtre ouverts	Non
				Option contrôle à distance	Non
				Contrôle adaptatif de l'activation	Non
				Limitation de la durée d'activation	Non
				Capteur à globe noir	Non
Coordonnées de contact	Eurom - Kokosstraat 20 - 8281 JC - Genemuiden - The Netherlands				

Dank

Hartelijk dank dat u voor een EUROM apparaat hebt gekozen. U hebt daarmee een goede keus gemaakt! Wij hopen dat hij tot uw volle tevredenheid zal functioneren.

Om het beste uit uw apparaat te halen is het belangrijk dat u deze gebruiksaanwijzing vóór gebruik aandachtig en in zijn geheel doorleest en ook begrijpt. Schenk daarbij speciaal aandacht aan de veiligheidsvoorschriften; die worden vermeld ter bescherming van u en uw omgeving! Bewaar de gebruiksaanwijzing vervolgens om het in de toekomst nog eens te kunnen raadplegen. Bewaar ook de verpakking: dat is de beste bescherming voor uw apparaat tijdens de opslag buiten het seizoen. En mocht u het apparaat ooit aan iemand anders overdragen, lever er dan de gebruiksaanwijzing en de verpakking bij.

Wij wensen u veel plezier met de Hot Shot 2000 Wifi!

Eurom
Kokosstraat 20
8281 JC Genemuiden (NL)
info@eurom.nl
www.eurom.nl

Deze gebruiksaanwijzing is met de grootste zorg samengesteld. Niettemin behouden wij ons het recht voor deze gebruiksaanwijzing op elk moment te optimaliseren en technisch aan te passen. De gebruikte afbeeldingen kunnen afwijken.

Symboolverklaring



Apparaat niet afdekken!

Technische gegevens

Aansluitspanning	220-240 V~50Hz
Max. vermogen	2000 W
Instelmogelijkheden	ventileren-1000–2000 W
Oscilleren	+
Thermostaat	+
Afstandsbediening	+ (inclusief batterij CR2025)
Afmeting	17,3 x 17,3 x 25,8 cm
Gewicht	1,6 kg

Waarschuwingen elektrische kachels

Veiligheid waarschuwing algemeen

1. Lees voor gebruik (en evt. installatie) van dit apparaat deze gebruiksaanwijzing zorgvuldig en helemaal door. Bewaar het om het in de toekomst nog eens te kunnen raadplegen en evt. door te kunnen geven.
2. Controleer voor gebruik dit nieuwe apparaat (incl. kabel en stekker) op zichtbare beschadigingen. Neem een beschadigd apparaat niet in gebruik maar biedt hem uw leverancier aan ter vervanging.
3. Bij onjuist gebruik of onjuiste installatie bestaat het risico op elektrische schokken en/of brandgevaar.

Waarschuwingen positie van het apparaat

1. Dit apparaat is niet geschikt voor wand- of plafond montage.
2. Gebruik het apparaat niet in de directe omgeving van een bad, een douche of een zwembad.
3. Dit apparaat is niet geschikt voor gebruik in vochtige ruimtes als badkamers, wasruimtes enz. Plaats het apparaat niet in de nabijheid van watertappunten en waterreservoirs (kraan, bad, douche, toilet, wastafel, zwembad o.i.d.). Zorg ervoor dat hij nooit in water kan vallen en dat er geen water het apparaat binnendringt. Mocht het apparaat tóch ooit in water vallen, neem dan éérst de stekker uit het stopcontact! Een inwendig nat geworden apparaat niet meer gebruiken maar ter reparatie aanbieden. Dompel apparaat, snoer of stekker nooit in water of andere vloeistof en raak het apparaat nooit met natte handen aan.
4. De lucht rond het apparaat moet onbelemmerd kunnen circuleren. Plaats het apparaat dus niet te dicht op muren of grote voorwerpen en niet onder een plank, kast, gordijnen o.i.d.
Houd bij het plaatsen van het apparaat de volgende minimum vrije afstanden in acht:
Voorkant, minimum vrije afstand 100 cm
Achterkant, minimum vrije afstand 30-50 cm
Zijkanten, minimum vrije afstand 100 cm
Bovenkant, minimum vrije afstand 100 cm
5. Plaats het apparaat altijd op een stevige, vlakke horizontale ondergrond.
6. De ondergrond waarop het apparaat wordt geplaatst moet van niet- of moeilijk ontvlambaar materiaal zijn. In ieder geval bestand te zijn tegen een temperatuur van minimaal 125°C zonder te gaan schroeien, smelten, vervormen of vlam te vatten. Controleer regelmatig of de ondergrond niet oververhit raakt; dat kan gevaar opleveren!
7. Plaats het apparaat niet op zachte oppervlakken als een bed of hoogpolig tapijt, waardoor openingen afgesloten kunnen raken.
8. Plaats het apparaat niet in een open raam i.v.m. regen, niet op natte oppervlakken en voorkom dat er vocht op wordt gemorst.
Plaats het apparaat niet achter een deur of in een looproute om het per abuis omver stoten te voorkomen.

9. Plaats het apparaat niet vlakbij- onder- of gericht op een stopcontact en niet in de buurt van open vuur of warmtebronnen.
10. Gebruik het apparaat niet vlakbij of gericht op meubels, gordijnen, papier, kleding, beddengoed of andere brandbare zaken. Houd dit minstens 1 meter van het apparaat verwijderd!
11. Gebruik de kachel niet buitenshuis en niet in ruimtes, kleiner dan 15m³.
12. Het apparaat bevat inwendig hete en/of gloeiende en vonkende delen. Gebruik het apparaat dus niet in een omgeving waar brandstoffen, verf, ontbrandbare vloeistoffen en/of gassen enz. worden bewaard. Gebruik het apparaat niet in een brandgevaarlijke omgeving zoals nabij gastanks, gasleidingen of spuitbussen. Dat levert explosie- en brandgevaar op!

Waarschuwingen gebruik

1. Gebruik geen toevoegingen/accessoires op het apparaat, die niet zijn aanbevolen of geleverd door de fabrikant.
2. Gebruik het apparaat uitsluitend voor het doel waarvoor hij is ontworpen en op de wijze zoals beschreven in deze gebruiksaanwijzing.
3. **Sommige delen van dit apparaat worden erg heet en kunnen brandwonden veroorzaken. Speciale aandacht is nodig als kinderen, kwetsbare personen of huisdieren in de buurt van het apparaat aanwezig zijn. Laat hen nooit alleen achter bij een werkend apparaat.**
4. Bedek of blokkeer het apparaat nooit; daardoor raakt het apparaat oververhit en treedt er brandgevaar op. Hang of leg nooit voorwerpen als kleding, dekens, kussens, papier enz. op het apparaat.
De minimum afstand van 1 meter tussen apparaat en brandbare materialen dient altijd in acht te worden genomen.
Ventilatieopeningen mogen op geen enkele wijze worden geblokkeerd, om brand te voorkomen. Gebruik het apparaat dus ook nooit om kleding op te drogen of iets op te zetten. Laat niets tegen het apparaat leunen!
5. Stel het apparaat niet automatisch in werking d.m.v. een tijd klok, timer, of elke andere voorziening die het apparaat automatisch inschakelt. Voor gebruik dient er altijd op veilige omstandigheden te worden gecontroleerd! Gebruik het apparaat ook niet met een externe voltagereregelaar als een dimmer o.i.d.; ook dat levert gevaar op!
6. Dit apparaat is uitsluitend bedoeld voor normaal huishoudelijk gebruik. Gebruik het apparaat alleen voor (bij) verwarming in huis.
7. Aansluitspanning en frequentie, vermeld op het apparaat, dienen overeen te komen met die van het te gebruiken stopcontact en de elektrische installatie dient voorzien te zijn met een aardlekschakelaar van 30mA. Het stopcontact dat u gebruikt dient te allen tijde goed bereikbaar te zijn, om ingeval van nood snel de stekker uit het stopcontact te kunnen nemen.
8. Om overbelasting en doorgebrande zekeringen te voorkomen geen andere apparatuur op hetzelfde stopcontact of dezelfde elektrische groep aansluiten als waar het apparaat op aangesloten is.

9. Rol de elektrokabel van het apparaat volledig af voor u de stekker in het stopcontact steekt, en zorg ervoor dat de elektrokabel nergens met de hete delen van het apparaat in contact komt of anderszins heet kan worden. Leid de elektrokabel niet onder tapijt door, bedek het niet met matten, lopertjes o.i.d. en houd de kabel buiten de looproute. Zorg ervoor dat er niet op getrapt wordt en er geen meubels op worden gezet. Leid de elektrokabel niet om scherpe hoeken en wind het na gebruik niet te strak op!
Voorkom dat de elektrokabel in contact komt met olie, oplosmiddelen en scherpe voorwerpen. Controleer de elektrokabel en stekker regelmatig op beschadigingen. Draai of knik de elektrokabel niet en wind het niet om het apparaat; dat kan de isolatie beschadigen!
10. Het gebruik van een verlengkabel wordt afgeraden omdat dit oververhitting en brand kan veroorzaken.
Is het gebruik van een verlengkabel onvermijdelijk, zorg dan voor een onbeschadigd, goedgekeurd verlengkabel met een minimale doorsnee van 2x2,5mm² en een minimaal toegestaan vermogen van 2500 Watt. Rol de verlengkabel altijd geheel af om oververhitting te voorkomen.
11. Sluit het apparaat alleen aan op een vast stopcontact. Gebruik geen verdeeldoos/tafelcontactdoos e.d.
12. Tijdens het gebruik kan de stekker lauw aanvoelen; dat is normaal. Is hij echt warm, dan mankeert er waarschijnlijk wat aan het stopcontact. Neem contact op met uw elektricien.
13. Schakel het apparaat altijd eerst uit met de hoofdschakelaar en neem dan de stekker uit het stopcontact. Nooit het apparaat d.m.v. de stekker uitschakelen!
14. Voorkom dat vreemde voorwerpen door de straling /ventilatie- of uitblaasopeningen het apparaat binnendringen. Dit kan een elektrische schok, brand of beschadiging veroorzaken.
15. Laat een werkend apparaat nooit zonder toezicht achter maar schakel het apparaat éérst uit en neem vervolgens de stekker uit het stopcontact.
16. Dit apparaat kan, behalve handmatig, ook met een app worden bediend. Hoe u hem ook in werking stelt, zorg er te allen tijde voor dat alle veiligheidsvoorschriften in acht zijn genomen!
17. Altijd stekker uit het stopcontact als dit apparaat niet in gebruik is! Pak de stekker daartoe in de hand; trek nooit aan de elektrokabel!
18. Dit apparaat wordt heet tijdens het gebruik. Raak het apparaat niet aan tijdens of kort na het gebruik: dat veroorzaakt brandwonden.
19. Bedien het apparaat nooit met natte handen.

Waarschuwingen door wie het apparaat gebruikt mag worden

1. Kinderen, jonger dan 3 jaar dienen uit de buurt te worden gehouden, tenzij er continu toezicht op hen is.
2. Kinderen tussen de 3 en 8 jaar mogen het apparaat uitsluitend aan- of uitschakelen als het apparaat op zijn normale werkplek is opgesteld of is geïnstalleerd en wanneer er toezicht op hen wordt gehouden of wanneer zij instructies hebben ontvangen

aangaande het op veilige wijze gebruiken van het apparaat en begrijpen welke gevaren eraan verbonden zijn. Kinderen tussen de 3 en 8 jaar mogen niet de stekker in het stopcontact steken, niet het apparaat regelen of reinigen en er geen gebruikersonderhoud aan uitvoeren.

3. Dit apparaat kan door kinderen vanaf 8 jaar en ouder en personen met verminderde fysieke, zintuiglijke of geestelijke vaardigheden of gebrek aan ervaring en kennis worden gebruikt wanneer er toezicht op hen wordt gehouden of wanneer zij instructies hebben ontvangen aangaande het op veilige wijze gebruiken van het apparaat en begrijpen welke gevaren eraan verbonden zijn.
4. Kinderen mogen het apparaat niet zonder toezicht reinigen en onderhouden.
5. Kinderen mogen niet met het apparaat spelen.

Waarschuwingen onderhoud

1. Houd het apparaat schoon. Stof, vuil en/of aanslag in uw apparaat is een veelvoorkomende reden voor oververhitting. Zorg ervoor dat dergelijke neerslag regelmatig wordt verwijderd.
2. Schakel altijd het apparaat uit, neem de stekker uit het stopcontact en laat het apparaat eerst afkoelen wanneer u:
 - het apparaat wilt schoonmaken.
 - gebruikers- onderhoud aan het apparaat wilt uitvoeren.
 - het apparaat aanraakt of verplaatst.
3. Stel het apparaat niet in werking wanneer u beschadigingen constateert aan apparaat, elektrokabel of stekker, of wanneer het slecht functioneert, ongebruikelijke geluiden maakt, iets ruikt of rook ziet, is gevallen of op andere wijze een storing vertoont. Verwijder onmiddellijk de stekker uit het stopcontact. Breng het complete apparaat terug naar uw leverancier of een erkend elektricien voor controle en/of reparatie. Vraag altijd om originele onderdelen.
4. Het apparaat mag uitsluitend worden geopend en/of gerepareerd door daartoe bevoegde en gekwalificeerde personen. Voer zelf geen reparaties uit aan het apparaat, dat kan gevaarlijk zijn! Reparaties, uitgevoerd door onbevoegden of wijzigingen aan het apparaat doorbreken de stof- en waterdichtheid van het apparaat en doen de garantie en de aansprakelijkheid van de fabrikant vervallen.
5. Als de elektrokabel is beschadigd, moet het worden vervangen door de fabrikant, diens service medewerker of personen met vergelijkbare kwalificaties om gevaar te voorkomen.

Afwijkingen van punt 3, 4 en 5 kunnen schade, brand en/of persoonlijk letsel veroorzaken. Zij doen de garantie vervallen en leverancier, importeur en/of fabrikant aanvaarden geen aansprakelijkheid voor de gevolgen.

Beschrijving

Kachel

- A. Hoofdschakelaar AAN/UIT (achterzijde)
- B. Uitblaasrooster
- C. Display
- D. Bedieningspaneeltoetsen
- E. Handgreep (achterzijde)
- F. Afstandsbediening

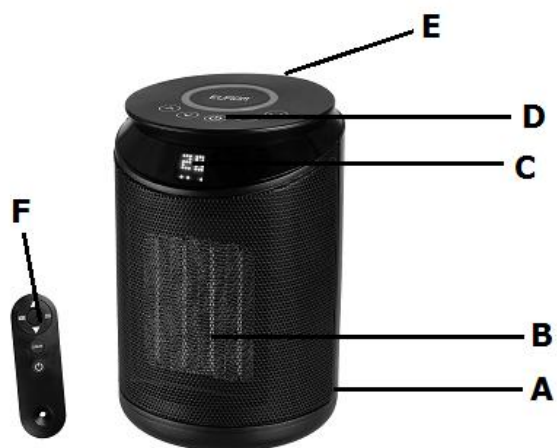

Bedieningspaneel

- 1. Temperatuur hoger
- 2. Temperatuur lager
- 3. AAN/UIT toets
- 4. MODE toets
 - Ventileren (LED ring kleurt blauw)
 - Laag vermogen verwarmen (1000 W) (LED ring kleurt groen)
 - Hoog vermogen verwarmen (2000 W) (LED ring kleurt rood)
 - ECO stand 5 seconden vasthouden, in de ECO stand wordt de thermostaat op 16°C ingesteld.
- 5. Oscilleren / Zwenken
- 6. LED ring

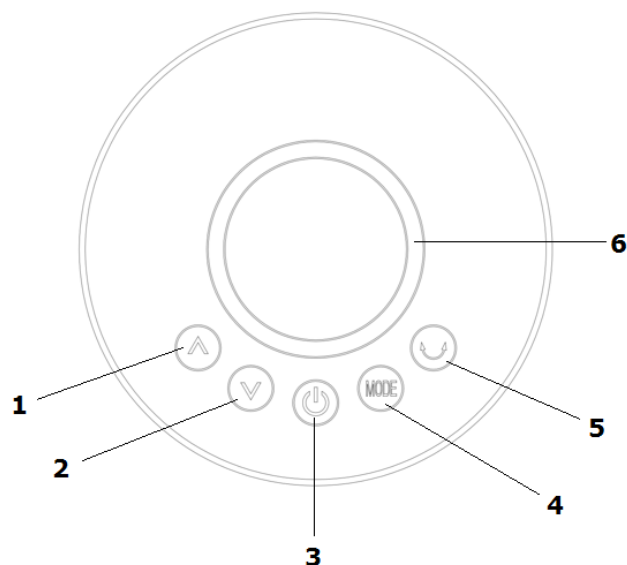

Afstandsbediening

- 7. Temperatuur hoger
- 8. MODE toets
 - Ventileren (LED ring kleurt blauw)
 - Laag vermogen verwarmen (1000 W) (LED ring kleurt groen)
 - Hoog vermogen verwarmen (2000 W) (LED ring kleurt rood)
- 9. ECO stand, de thermostaat wordt op 16°C ingesteld
- 10. Temperatuur lager
- 11. 3 Kleuren LED ring AAN/UIT
- 12. AAN/UIT toets
- 13. Oscilleren /Zwenken

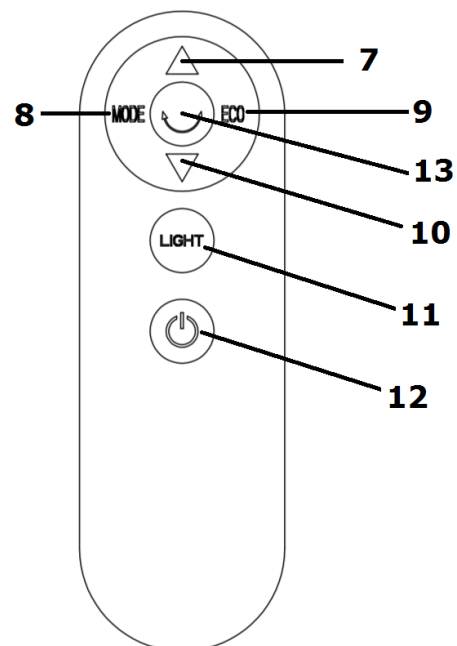









Plaats en aansluiting

- Verwijder al het verpakkingsmateriaal en houd het buiten het bereik van kinderen. Controleer na verwijdering van de verpakking of het apparaat geen beschadigingen of tekenen die op een fout/defect/storing kunnen wijzen, vertoont. Gebruik het apparaat in geval van twijfel niet, maar wend u tot uw leverancier ter controle / vervanging.
- **Kies een geschikte plaats voor het apparaat rekening houdend met alle eerder genoemde waarschuwingen in deze gebruiksaanwijzing.**
- Controleer of de hoofdschakelaar op 'UIT' staat (O).
- Controleer de elektrokabel geheel en steek de stekker in een passend 220-240V stopcontact. Controleer, om overbelasting te voorkomen, of er geen andere apparatuur op dezelfde groep is aangesloten.
- Stel de kachel in werking door de hoofdschakelaar op I te zetten (AAN). De kachel staat nu stand-by. De kachel is nu handmatig, met afstandsbediening of met App te bedienen.

Bediening



Bediening met paneel op kachel (handmatig) en afstandsbediening

1. Druk op de toets  om de kachel te starten. Het display toont de omgevingstemperatuur. De thermostaat start op 21°C en hoog verwarmingsvermogen, LED ring rood en op het display 3 stippen. Let op: is de omgevingstemperatuur lager dan 21°C dan zal de kachel verwarmen op vol vermogen. Is de omgevingstemperatuur hoger dan 21°C dan zal de kachel gaan ventileren.
2. Druk op de toets  om de modus te wijzigen, elke keer dat u de knop  indrukt toont het display:
 - 1 stip (alleen ventileren),
 - 2 stippen (laag vermogen verwarmen)
 - 3 stippen (hoog vermogen verwarmen)
3. Druk op de toets  de kachel gaat oscilleren (zwenken).
4. Toets  of  ( of  op de afstandsbediening) om de gewenste temperatuur 5-37°C in te stellen. Deze knoppen zijn niet te bedienen wanneer de kachel in de ventilatie mode staat.
Let op: Wanneer de ingestelde thermostaattemperatuur is bereikt, wordt het verwarmingselement uitgeschakeld, de ventilator blijft nog 99 seconden ingeschakeld. Er verschijnt een draaiend ventilator symbool op het display om aan te geven dat de kachel aan het nakoelen is. Na 99 seconden nakoeling stopt ook de ventilator en toont het display de omgevingstemperatuur. Op het display knipperen 3 stippen om aan te geven dat de kachel de ingestelde temperatuur heeft bereikt. Wanneer de omgevingstemperatuur weer daalt tot onder de

thermostaattemperatuur hervat de kachel zijn werking en gaan de stippen op het display weer constant branden.

5. Druk op toets  gedurende 5 seconden voor de EC-stand ( op de afstandsbediening). Het display toont EC. De thermostaat wordt op 16°C ingesteld. Om de ECO stand uit te schakelen toets de  of  ( of  op de afstandsbediening) in.

Let op: De ECO stand werkt niet in de ventilatie mode.

6. Alleen afstandsbediening: Druk op  om de 3-kleuren LED ring aan of uit te zetten.
7. Druk op de toets  om de kachel te stoppen.
8. De kachel blijft na het uitschakelen 99 seconden na koelen. Het display telt de seconden af.
9. Om de kachel uit te schakelen drukt u de hoofdschakelaar op O (uit) en neem dan de stekker uit het stopcontact. Altijd de stekker uit het stopcontact als de kachel niet werkt!



Wifi en App-bediening



De kachel is ook te bedienen met een app. Daartoe dient de kachel te zijn verbonden met een wifi-modem.

1. Download de Eurom Smart App via onderstaande QR-code of zoek “Eurom Smart” in de APP store of Google play.



2. Volg de download instructies.
 - Standaard is de Wi-Fi functie ingeschakeld.

Om de Wi-Fi functie uit te schakelen, druk 5 seconden gelijktijdig op de  en  toetsen van het apparaat. Het Wi-Fi lampje zal doven.

Om de Wi-Fi functie weer in te schakelen druk nogmaals 5 seconden gelijktijdig op de  en  toetsen van het apparaat en het Wi-Fi lampje zal weer gaan knipperen.

3. Voor meer informatie over de App zie: www.eurom.nl/nl/manuals.

Veiligheidsmaatregelen App

Veiligheid en bediening op afstand

Uw Eurom kachel kan eenvoudig worden bediend via hetzelfde WLAN, via een ander WLAN of via 3G of 4G mobiel netwerk. Hierdoor is het mogelijk de kachel te bedienen op afstand, zonder dat u direct toezicht heeft. Wees u ervan bewust dat ook wanneer u de kachel op afstand bedient, alle veiligheidsmaatregelen uit de meegeleverde gebruiksaanwijzing in acht dienen te worden genomen. Lees en begrijp deze veiligheidsmaatregelen en zorg ervoor dat ook bij bediening op afstand alle veiligheidsmaatregelen worden nageleefd.

Een uitgebreide gebruiksaanwijzing van de Eurom Smart App kunt u raadplegen met onderstaande QR code:



of website: <http://www.eurom.nl/nl/manuals>

Pas op! Ook na gebruik blijft de kachel nog enige tijd heet!

Beveiligingen

1. Omvalbeveiliging

Het apparaat is voorzien van een omvalbeveiliging die het apparaat uitschakelt wanneer het onverhoeds om mocht vallen. Wanneer u het vervolgens weer rechtop zet hervat het zijn werking, maar schakel het eerst uit, neem de stekker uit het stopcontact en controleer de kachel op beschadigingen. Bij beschadiging of afwijkend functioneren niet gebruiken maar ter controle/reparatie aanbieden!

2. Oververhittingsbeveiliging

De oververhittingsbeveiliging schakelt de kachel uit wanneer hij inwendig te heet wordt. Dat kan gebeuren wanneer de kachel zijn warmte onvoldoende kan afgeven of te weinig frisse lucht kan aanzuigen. Doorgaans is de oorzaak dus (gedeeltelijke) afdekking van de kachel, verstopping van de aanzuig- en/of uitblaasroosters, plaatsing te dicht bij bijv. een muur enz. Als het apparaat voldoende is afgekoeld zal het in principe automatisch zijn werking hervatten, maar als u de oorzaak niet wegneemt zal de uitschakeling zich waarschijnlijk herhalen. Regelmatige oververhitting kan tot onherstelbare schade leiden. Bij oververhitting dient u de kachel uit te schakelen en de stekker uit het stopcontact te nemen. Geef de kachel tijd om af te koelen, neem de reden van de oververhitting weg en stel de kachel weer in gebruik. Wanneer het probleem blijft optreden of u geen reden voor de oververhitting kunt vinden, de kachel onmiddellijk uitschakelen en de stekker uit het stopcontact nemen. Neem contact op met een servicepunt voor reparatie.

3. Autostop

De kachel kan maximaal 9 uur aan een stuk verwarmen. Deze autostop zorgt ervoor dat de kachel automatisch uitschakelt. Wanneer u de kachel bedient met de APP wordt deze autostop zichtbaar gemaakt door de minuten af te tellen in de APP.

Schoonmaak en onderhoud

Houd de kachel schoon. Neerslag van stof en vuil in het apparaat is een veelvoorkomende reden van oververhitting! Verwijder dat dus geregeld. Schakel voor schoonmaak- of onderhoudswerk de kachel uit, neem de stekker uit het stopcontact en laat de kachel afkoelen.

- Neem de buitenzijde van de kachel regelmatig af met een droge of goed-uitgewrongen vochtige doek. Gebruik geen scherpe zeep, sprays, schoonmaak- of schuurmiddelen, was, glansmiddelen of enige chemische oplossing!
- Zuig met de stofzuiger voorzichtig stof en vuil uit de roosters en controleer of de luchtinlaat- en uitblaasopeningen schoon zijn. Let erop tijdens het schoonmaken op geen inwendige onderdelen aan te raken c.q. te beschadigen!
- De kachel bevat verder geen onderdelen die onderhoud behoeven.
- Ruim aan het eind van het seizoen de kachel schoon op, zo mogelijk in de originele verpakking. Plaats het recht op een koele, droge en stofvrije plaats.

Verwijdering



Gooi het apparaat aan het einde van de levensduur weg volgens de plaatselijke wetten en voorschriften of lever het apparaat in bij uw leverancier.

Dank

Herzlichen Dank, dass Sie sich für eine EUROM Gerät entschieden haben. Sie haben damit eine gute Wahl getroffen! Wir hoffen, dass sie zu Ihrer vollen Zufriedenheit funktioniert. Um Ihren Gerät optimal zu nutzen, ist es wichtig, dass Sie dieses Handbuch vor der Nutzung aufmerksam und komplett lesen und auch verstehen. Achten Sie dabei besonders auf die Sicherheitsvorschriften, die zu Ihrem persönlichen Schutz und zum Schutz Ihrer Umgebung genannt werden. Außerdem empfehlen wir Ihnen, dieses Handbuch aufzubewahren, um es bei Bedarf in Zukunft noch einmal konsultieren zu können. Bewahren Sie auch die Verpackung. Sie ist der beste Schutz für Ihren Gerät, wenn Sie das Gerät außerhalb der Saison lagern. Und sollten Sie das Gerät irgendwann weitergeben, legen Sie das Handbuch und die Verpackung bei.

Wir wünschen Ihnen viel Spaß mit dem Hot Shot 2000 Wifi!

Eurom
Kokosstraat 20
8281 JC Genemuiden (NL)
info@eurom.nl
www.eurom.nl

Diese Gebrauchsanleitung wurde mit größtmöglicher Sorgfalt zusammengestellt. Dennoch behalten wir uns vor, diese Anleitung jederzeit zu optimieren und technisch anzupassen. Die verwendeten Bilder können abweichen.

Symbol Erklärung



Bedecken Sie das Gerät nicht

Technische Daten

Anschlußspannung	220-240V~50Hz
Maximale Leistung	2000 W
Einstellmöglichkeiten	Lüften-1000-2000 W
Oscillieren	+
Thermostat	+
Fernbedienung	+ (einschließlich CR2025 Batterie)
Abmessungen	17,3 x 17,3 x 25,8 cm
Gewicht	1,6 kg

Warnungen für Elektroheizungen

Warnungen Allgemein

1. Lesen Sie vor der Verwendung (und evtl. Installation) dieses Geräts diese Gebrauchsanweisung sorgfältig und komplett durch. Bewahren Sie diese Anleitung zum späteren Nachschlagen und eventuellen Weitergeben auf.
2. Kontrollieren Sie dieses neue Gerät (inkl. Kabel und Stecker) vor der Verwendung auf sichtbare Schäden. Nehmen Sie ein beschädigtes Gerät nicht in Gebrauch, sondern tauschen Sie es bei Ihrem Lieferanten um.
3. Bei fehlerhafter Verwendung oder Installation besteht die Gefahr von elektrischen Schlägen und/oder von Feuer.

Warnungen zur Geräteposition

1. Dieses Gerät eignet sich nicht für Wand- oder Deckenmontage.
2. Verwenden Sie das Gerät nicht in der direkten Umgebung eines Bads, einer Dusche oder eines Schwimmbads.
3. Dieses Gerät ist nicht für die Installation in Feuchträumen wie Bädern, Waschräumen usw. geeignet. Stellen Sie das Gerät nicht in der Nähe von Wasserentnahmestellen und Wasserbehältern (Wasserhahn, Bad, Dusche, Toilette, Waschbecken, Schwimmbad u. dgl.) auf. Sorgen Sie dafür, dass das Gerät nicht ins Wasser fallen und dass kein Wasser in das Gerät eindringen kann. Sollte das Gerät dennoch ins Wasser gefallen sein, dann ziehen Sie zuerst den Stecker aus der Steckdose! Ein Gerät, in das Wasser eingedrungen ist, darf nicht mehr verwendet und muss zur Reparatur gebracht werden. Tauchen Sie Gerät, Kabel und Stecker nicht ins Wasser oder andere Flüssigkeiten ein und berühren Sie das Gerät nicht mit feuchten Händen.
4. Die Luft muss ungehindert um das Gerät zirkulieren können. Stellen Sie das Gerät daher nicht zu nahe an Wänden oder großen Gegenständen und nicht unter einem Brett, Schrank, Gardinen u. dgl. auf. Halten Sie beim Aufstellen des Geräts folgende Mindestabstände ein:
Vorderseite, minimaler freier Abstand: 100 cm
Rückseite, minimaler freier Abstand: 30-50 cm
Seiten, minimaler freier Abstand: 100 cm
Oberseite, minimaler freier Abstand: 100 cm
5. Stellen Sie das Gerät immer auf einen festen, flachen, horizontalen Untergrund.
6. Der Untergrund, auf dem das Gerät aufgestellt wird, muss aus nicht oder schwer entflammbarem Material sein.
Das Material muss auf jeden Fall Temperaturen von mindestens 125°C standhalten, ohne zu versengen, zu schmelzen, sich zu verformen oder zu entzünden.
Kontrollieren Sie regelmäßig, dass sich der Untergrund nicht überhitzt - dies kann gefährlich sein!
7. Stellen Sie das Gerät nicht auf weichen Oberflächen wie Betten oder Hochflorteppichen auf, wodurch Öffnungen versperrt werden können.
8. Stellen Sie das Gerät nicht auf weichen Oberflächen wie Betten oder Hochflorteppichen auf, wodurch Öffnungen versperrt werden können. Stellen Sie das

- Gerät weder vor ein geöffnetes Fenster - damit es nicht im Regen stehen kann -, noch auf feuchte Flächen, und verhindern Sie, dass Feuchtigkeit darauf gelangen kann.
9. Stellen Sie das Gerät nicht hinter einer Tür oder auf einer Laufroute auf, um versehentliches Umstoßen zu verhindern.
Stellen Sie das Gerät nicht in der Nähe von, unter oder in Richtung einer Steckdose oder in der Nähe von offenem Feuer oder Wärmequellen auf.
 10. Verwenden Sie das Gerät nicht in der Nähe von oder in Richtung von Möbeln, Gardinen, Papier, Kleidung, Bettzeug oder anderen brennbaren Sachen. Halten Sie solche Gegenstände mindestens einen Meter von dem Gerät entfernt!
 11. Verwenden Sie den Ofen nicht im Freien und nicht in Räumen, die kleiner als 15m³ sind.
 12. Das Gerät enthält Teile, die heiß, glühend und/oder funkend sind. Verwenden Sie das Gerät daher nicht in Umgebungen, wo Brennstoffe, Farben, entzündliche Flüssigkeiten und/oder Gase usw. gelagert werden. Verwenden Sie das Gerät nicht in einer feuergefährlichen Umgebung wie in der Nähe von Gastanks, Gasleitungen oder Spraydosen. Dies führt zu Explosions- und Brandgefahr!

Warnungen Verwendung

1. Verwenden Sie keine Zusätze/Accessoires an dem Gerät, die vom Hersteller nicht empfohlen oder geliefert sind.
2. Verwenden Sie das Gerät ausschließlich für den Zweck, für den es entworfen ist, und nur auf die in dieser Anleitung beschriebene Weise.
3. **Einige Teile dieses Geräts können sehr heiß werden und Brandwunden verursachen. Besondere Aufmerksamkeit ist vonnöten, wenn Kinder, schutzbedürftige Personen oder Haustiere in der Nähe des Geräts sind. Lassen Sie sie nie unbeaufsichtigt bei einem arbeitenden Gerät zurück.**
4. Bedecken oder blockieren Sie das Gerät nicht; es wird sich dadurch überhitzen, was zu Feuergefahr führt. Hängen oder legen Sie keine Gegenstände wie Kleidung, Decken, Kissen, Papier usw. auf das Gerät. Der Mindestabstand von einem Meter zwischen Gerät und brennbaren Materialien ist immer einzuhalten.
Lüftungsöffnungen dürfen nicht versperrt werden, um Brandgefahr vorzubeugen. Verwenden Sie das Gerät also nicht, um daran Kleidung zu trocknen, und stellen Sie nichts darauf. Lehnen Sie nichts gegen das Gerät!
5. Das Gerät darf nicht automatisch mittels Zeitschaltuhr, Timer o. ä. eingeschaltet werden. Vor der Verwendung ist stets zu prüfen, ob die Umstände sicher sind. Verwenden Sie das Gerät auch nicht mit einem externen Spannungsregler wie einem Dimmer oder dgl. - dies birgt Gefahren!
6. Dieses Gerät ist ausschließlich für die normale Verwendung im Haushalt bestimmt. Verwenden Sie das Gerät nur als (Zusatz-)Heizung im Haus.
7. Die auf dem Gerät genannte Anschlußspannung und Frequenz müssen mit den Daten der zu verwendenden Steckdose übereinstimmen, und die elektrische Installation muss mit einem Fehlerstrom-/Differenzstrom-Schutzschalter von 30 mA gesichert sein. Die Steckdose, die Sie verwenden, muss jederzeit gut erreichbar sein, um im Notfall schnell den Stecker herausziehen zu können.

8. Um Überlastung und den Ausfall von Sicherungen zu vermeiden, schließen Sie keine andere Apparatur an dieselbe Steckdose oder denselben Stromkreis, woran das Gerät angeschlossen ist, an.
9. Rollen Sie das Stromkabel des Geräts vollständig ab, bevor Sie den Stecker in die Steckdose stecken, und sorgen Sie dafür, dass das Stromkabel nirgendwo mit den heißen Teilen des Geräts in Berührung kommen oder anderweitig heiß werden kann. Führen Sie das Stromkabel nicht unter dem Teppich hindurch, bedecken Sie es nicht mit Läufern o. dgl. und verlegen Sie es so, dass man nicht darüber stolpern kann. Sorgen Sie dafür, dass niemand darauf treten kann und dass keine Möbel daraufgestellt werden. Legen Sie das Stromkabel nicht um scharfkantige Ecken und wickeln Sie es nach der Verwendung nicht zu straff auf. Verhindern Sie, dass das Stromkabel mit Öl, Lösungsmitteln oder scharfen Gegenständen in Berührung kommt. Kontrollieren Sie das Stromkabel und den Stecker regelmäßig auf Beschädigungen. Verdrehen oder knicken Sie das Stromkabel nicht und wickeln Sie es nicht um das Gerät - dies kann die Isolation beschädigen!
10. Von der Verwendung eines Verlängerungskabels wird abgeraten, da dies Überhitzung und Brand verursachen kann. Ist die Verwendung eines Verlängerungskabels unvermeidlich, so sorgen Sie für ein unbeschädigtes, zugelassenes Verlängerungskabel mit einem Mindestdurchmesser von $2 \times 2,5 \text{ mm}^2$ und einer minimalen zulässigen Leistung von 2500 Watt. Rollen Sie das Verlängerungskabel immer ganz ab, um Überhitzung zu vermeiden.
11. Schließen Sie das Gerät nur an eine feste Steckdose an. Verwenden Sie keine Verteilerdose, Steckdosenleiste o. dgl.
12. Während der Verwendung kann der Stecker lauwarm sein, das ist normal. Ist er richtig warm, dann ist die Steckdose wahrscheinlich defekt. Wenden Sie sich an einen Elektriker.
13. Schalten Sie das Gerät erst mit dem Hauptschalter aus und ziehen Sie dann den Stecker aus der Steckdose. Schalten Sie das Gerät nicht aus, indem Sie den Stecker ziehen!
14. Verhindern Sie, dass Gegenstände in die Strahlungs-, Lüftungs- oder Ausblasöffnungen eindringen. Dies kann einen elektrischen Schlag, Feuer oder Beschädigungen verursachen.
15. Lassen Sie ein arbeitendes Gerät niemals unbeaufsichtigt, sondern schalten Sie es erst aus und ziehen Sie dann den Stecker aus der Steckdose.
16. Dieses Gerät kann manuell und mit App bedient werden. Wie Sie es auch einschalten: Sorgen Sie immer dafür, dass alle Sicherheitsvorschriften eingehalten werden!
17. Ziehen Sie immer den Stecker aus der Steckdose, wenn das Gerät nicht in Gebrauch ist! Ziehen Sie immer am Stecker, nie am Kabel!
18. Dieses Gerät wird während der Verwendung heiß. Berühren Sie das Gerät während und kurz nach der Verwendung nicht: Sie können sich verbrennen!
19. Bedienen Sie das Gerät nicht mit nassen Händen.

Warnungen wer das Gerät verwenden darf

1. Kinder unter drei Jahren dürfen sich nicht in der Nähe befinden, außer wenn sie ständig beaufsichtigt werden.
2. Kinder von drei bis acht Jahren dürfen das Gerät nur an- oder ausschalten, wenn es an seinem normalen Arbeitsplatz aufgestellt oder installiert ist und wenn die Kinder ständig beaufsichtigt werden oder Anweisungen über die sichere Verwendung des Geräts erhalten und die damit einhergehenden Gefahren begriffen haben. Kinder von drei bis acht Jahren dürfen nicht den Stecker in die Steckdose stecken, das Gerät weder regeln noch reinigen und keine Wartung daran ausführen.
3. Dieses Gerät kann von Kindern ab acht Jahren und von Personen mit eingeschränkten physischen, sinnlichen oder geistigen Fähigkeiten oder mangelnder Erfahrung und Kenntnis verwendet werden, wenn sie beaufsichtigt werden oder Anweisungen über die sichere Verwendung des Geräts erhalten und die damit einhergehenden Gefahren begriffen haben.
4. Kinder dürfen das Gerät nicht ohne Aufsicht reinigen und warten.
5. Kinder dürfen mit dem Gerät nicht spielen.

Warnungen Wartung

1. Halten Sie das Gerät sauber. Staub, Schmutz und/oder Ablagerungen an Ihrem Gerät sind ein häufiger Grund für Überhitzung. Sorgen Sie dafür, dass solche Ablagerungen regelmäßig entfernt werden.
2. Schalten Sie das Gerät aus, ziehen Sie den Stecker aus der Steckdose und lassen Sie das Gerät erst abkühlen, bevor Sie das Gerät:
 - reinigen
 - warten
 - berühren oder umsetzen.
3. Setzen Sie das Gerät nicht in Betrieb, wenn Sie Beschädigungen an Gerät, Stromkabel oder Stecker konstatieren oder wenn das Gerät nicht ordentlich funktioniert, ungebräuchliche Geräusche macht, Gerüche oder Rauch absondert, heruntergefallen ist oder eine andersartige Störung aufweist. Ziehen Sie sofort den Stecker aus der Steckdose. Bringen Sie das ganze Gerät zwecks Kontrolle und/oder Reparatur zu Ihrem Lieferanten zurück oder geben Sie es einem anerkannten Elektriker. Verlangen Sie immer Originalteile.
4. Das Gerät darf nur von einem dazu befugten und qualifizierten Fachmann geöffnet und/oder repariert werden. Reparieren Sie das Gerät nicht selbst, das kann gefährlich sein! Von Unbefugten ausgeführte Reparaturen oder Änderungen des Geräts durchbrechen die Staub- und Wasserdichtigkeit des Geräts und führen zum Verfall der Garantie und Haftung seitens des Herstellers.
5. Wenn das Stromkabel beschädigt ist, muss es vom Hersteller, seinem Servicemitarbeiter oder einer Person mit vergleichbarer Qualifikation ausgetauscht werden, um Gefahren vorzubeugen.

Abweichungen von den Punkten 3, 4, 5 können Schäden, Feuer und/oder Verletzungen verursachen; sie führen zum Verlust der Garantie, und weder Hersteller, Importeur noch Lieferant übernehmen dann irgendeine Haftung für die Folgen.

Beschreibung

Ofen

- A. Hauptschalter AN/AUS (Rückseite)
- B. Ausblasgitter
- C. Anzeige
- D. Bedienungsfeld-Tasten
- E. Handgriff (Rückseite)
- F. Fernbedienung

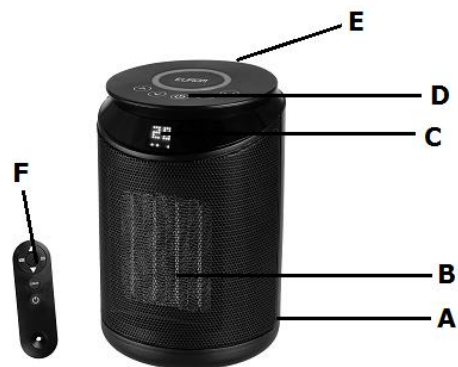

Bedienungsfeld

1. Temperatur erhöhen
2. Temperatur senken
3. AN/AUS-Taste
4. MODUS-Taste
 - Lüften (LED-Ring färbt sich blau)
 - Heizen mit geringer Leistung (1000 W) (LED-Ring färbt sich grün)
 - Heizen mit hoher Leistung (2000 W) (LED-Ring färbt sich rot)
 - ECO-Stellung 5 Sekunden gedrückt halten, hierbei ist der Thermostat auf 16 °C eingestellt
5. Oszillieren/Schwenken
6. Led-Ring

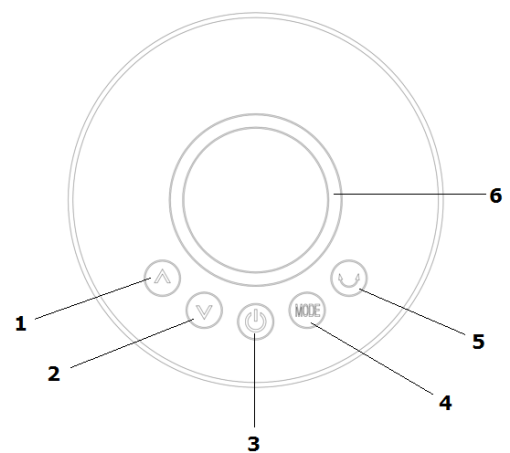

Fernbedienung

7. Temperatur erhöhen
8. MODUS-Taste
 - Lüften (LED-Ring färbt sich blau)
 - Heizen mit geringer Leistung (1000 W) (LED-Ring färbt sich grün)
 - Heizen mit hoher Leistung (2000 W) (LED-Ring färbt sich rot)
9. ECO-Stellung, hierbei ist der Thermostat auf 16 °C eingestellt
10. Temperatur senken
11. Dreifarbiger LED-Ring AN/AUS
12. AN/AUS-Taste
13. Oszillieren/Schwenken

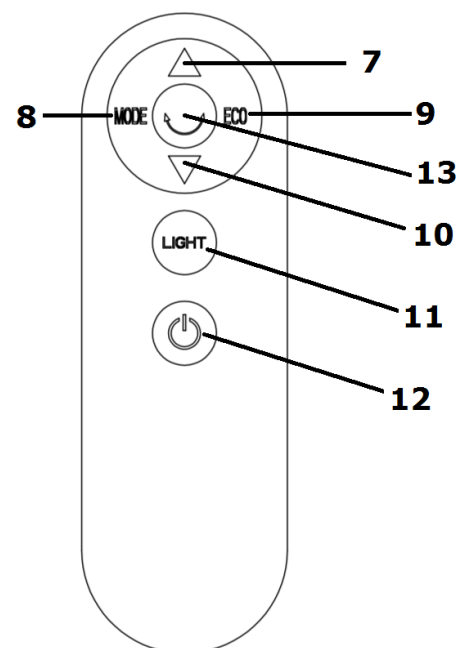









Standort und Anschluss







- Entfernen Sie sämtliches Verpackungsmaterial und halten Sie dieses von Kindern fern. Kontrollieren Sie nach der Entfernung der Verpackung, ob das Gerät Beschädigungen oder Anzeichen aufweist, die auf Fehler/Defekt/Störung hinweisen können. Benutzen Sie das Gerät im Zweifelsfall nicht, sondern wenden Sie sich an Ihren Lieferanten.
- **Wählen Sie unter Berücksichtigung aller Warnungen in dieser Anleitung einen für das Gerät geeigneten Standort.**
- Prüfen Sie, ob der Hauptschalter auf AUS (O) steht.
- Stecken Sie den Stecker in eine passende Steckdose mit 220-240 V. Kontrollieren Sie, ob keine andere Apparatur an derselben Gruppe angeschlossen ist, um Überlastung zu verhindern.
- Schalten Sie den Ofen ein, indem Sie den Hauptschalter auf I stellen (AN). Der Ofen ist jetzt in Bereitschaft.
- Der Ofen kann nun am Bedienungsfeld, mit der Fernbedienung oder mit der App bedient werden.

Bedienung



Bedienung mit Bedienungsfeld am Ofen (manuell) und Fernbedienung

1. Drücken Sie auf die Taste , um den Ofen zu starten. Auf der Anzeige steht die Umgebungstemperatur. Der Thermostat beginnt bei 21 °C und hoher Heizleistung, wobei der LED-Ring rot ist und auf der Anzeige 3 Punkte stehen.
Hinweis: Liegt die Umgebungstemperatur unter 21 °C, dann heizt der Ofen mit voller Leistung. Liegt die Umgebungstemperatur über 21 °C, dann lüftet der Ofen.
2. Drücken Sie auf die Taste , um den Modus zu ändern; bei jedem Druck auf  zeigt die Anzeige:
 - 1 Punkt - Nur Lüften
 - 2 Punkte - Heizen mit geringer Leistung
 - 3 Punkte - Heizen mit hoher Leistung
3. Drücken Sie auf die Taste , dann beginnt der Ofen zu oszillieren/schwenken.
4. Drücken Sie auf  oder  ( oder  auf der Fernbedienung), um die gewünschte Temperatur zwischen 5 und 37 °C einzustellen. Diese Tasten lassen sich nicht bedienen, wenn der Ofen im Lüftungsmodus ist.
Hinweis: Wenn die eingestellte Thermostatterperatur erreicht ist, wird das Heizelement ausgeschaltet und bleibt der Lüfter noch 99 Sekunden eingeschaltet. Ein rotierendes Lüftersymbol erscheint auf dem Display, um anzuzeigen, dass die Heizung nach dem Abkühlen ist. Nach 99 Sekunden nach dem Abkühlen stoppt auch der Lüfter und das Display zeigt die Umgebungstemperatur an. Auf dem Display blinken 3 Punkte, um anzuzeigen, dass der Heizung die eingestellte Temperatur erreicht hat. Sinkt die Umgebungstemperatur wieder unter die Thermostatterperatur, dann

nimmt der Heizung seine Arbeit wieder auf und sind die Punkte in der Anzeige konstant zu sehen.

5. Drücken Sie fünf Sekunden lang auf die Taste , um die ECO (ÖKO)-Stellung einzuschalten ( auf der Fernbedienung). In der Anzeige erscheint ECO. Der Thermostat ist auf 16 °C eingestellt. Um die ECO-Stellung auszuschalten, drücken Sie auf die Taste  oder  ( oder  auf der Fernbedienung).

Hinweis: Die ECO-Stellung funktioniert nicht im Lüftungsmodus.





6. Nur Fernbedienung: Drücken Sie auf , um den dreifarbigen LED-Ring ein- oder auszuschalten.
7. Drücken Sie auf die Taste , um den Ofen zu stoppen.
8. Der Ofen kühlt nach dem Ausschalten noch 99 Sekunden nach. Auf der Anzeige werden die Sekunden gezählt.
9. Um den Ofen auszuschalten, drücken Sie den Hauptschalter auf O (AUS) und ziehen Sie den Stecker aus der Steckdose. Ziehen Sie immer den Stecker, wenn Sie den Ofen nicht verwenden!

WLAN und App-Bedienung

Der Ofen kann auch mit einer App bedient werden. Dazu muss der Ofen mit einem WLAN verbunden sein.

1. Laden Sie die Eurom Smart App mit Hilfe des untenstehenden QR-Codes oder suchen Sie in App Store oder Google Play nach „Eurom Smart“.



2. Befolgen Sie die Download-Anweisungen.
 - Die WLAN-Funktion ist standardmäßig eingeschaltet.
Um die WLAN-Funktion auszuschalten, drücken Sie 5 Sekunden lang gleichzeitig die Tasten  und  am Gerät. Die WLAN-Leuchte erlischt.
Um die WLAN-Funktion wieder einzuschalten, drücken Sie erneut 5 Sekunden lang gleichzeitig die Tasten  und  am Gerät: die WLAN-Leuchte wird wieder blinken.
3. Für weitere Informationen über die App surfen Sie bitte zu:
www.eurom.nl/de/manuals.

Sicherheitsmaßnahmen App

Sicherheit bei der Bedienung aus der Ferne

Ihr Eurom Ofen kann einfach bedient werden über dasselbe WLAN, ein anderes WLAN oder das 3G- oder 4G-Mobilfunknetz. Folglich kann der Ofen aus der Ferne bedient werden, ohne dass Sie das Gerät sehen. Berücksichtigen Sie, dass Sie auch bei einer Bedienung aus der Ferne alle Sicherheitsmaßnahmen laut mitgelieferter Gebrauchsanleitung einhalten müssen! Lesen und verinnerlichen Sie diese Sicherheitsmaßnahmen und sorgen Sie dafür, dass auch bei Fernbedienung alle der Sicherheit dienenden Maßnahmen eingehalten werden.

Eine ausführliche Gebrauchsanleitung der Eurom Smart App erhalten Sie über den folgenden QR-Code:



sowie auf der Website: <http://www.eurom.nl/de/manuals>

Achtung! Auch nach der Nutzung bleibt der Ofen noch für einige Zeit heiß!

Sicherungen

1. Kippsicherung

Das Gerät ist mit einer Kippsicherung ausgestattet, die das Gerät ausschaltet, wenn es unerwartet umgefallen ist. Wenn Sie das Gerät wieder hinstellen, nimmt es seinen Betrieb wieder auf; schalten Sie es aber erst aus, ziehen Sie den Stecker aus der Steckdose und kontrollieren Sie den Ofen auf Beschädigungen. Bei Beschädigungen oder Funktionsstörungen darf das Gerät nicht betrieben werden und muss es einem Servicepunkt zur Überprüfung bzw. Reparatur übergeben werden!

2. Überhitzungsschutz

Der Überhitzungsschutz schaltet den Ofen aus, wenn er im Inneren zu heiß wird. Dies kann vorkommen, wenn der Ofen seine Hitze nicht richtig abgeben oder zu wenig frische Luft ansaugen kann. Für gewöhnlich ist die Ursache daher in einer (partiellen) Abdeckung des Ofens, Verstopfung der Ansaug- und/oder Ausblasgitter, Aufstellung zu nahe an z. B. einer Wand u. ä. zu suchen. Wenn das Gerät hinreichend abgekühlt ist, wird es im Prinzip automatisch seinen Betrieb wiederaufnehmen, doch wenn Sie die Ursache nicht beseitigen, kommt es wahrscheinlich erneut zu einer Abschaltung. Regelmäßige Überhitzung kann zu irreparablen Schäden führen. Bei Überhitzung müssen Sie den Ofen ausschalten und den Stecker aus der Steckdose ziehen. Geben Sie dem Ofen Zeit zum Abkühlen, beseitigen Sie den Grund der Überhitzung und nehmen Sie den Ofen wieder in Gebrauch. Tritt das Problem erneut auf und können Sie keinen Grund für die Überhitzung finden, dann müssen Sie den Ofen sofort ausschalten und den Stecker aus der Steckdose ziehen. Geben Sie das Gerät einem Servicepunkt zur Reparatur.

3. Autostopp

Der Ofen kann max. 9 Stunden ununterbrochen heizen. Der Autostopp schaltet den Ofen automatisch aus.

Bedienen Sie den Ofen mit der App, dann wird dieser Autostopp sichtbar gemacht, indem in der App die Minuten gezählt werden.

Reinigung und Wartung

Halten Sie den Ofen sauber. Ablagerungen von Staub und Schmutz im Gerät sind eine der häufigsten Ursachen für Überhitzung. Entfernen Sie diese also regelmäßig. Schalten Sie für Reinigungs- oder Wartungsarbeiten den Ofen aus, entfernen Sie den Stecker aus der Steckdose und lassen Sie den Ventilator Ofen abkühlen.

- Säubern Sie die Außenseite des Ofens regelmäßig mit einem trockenen oder gut ausgewrungenem feuchten Tuch. Benutzen Sie keine scharfe Seife, Sprays, Reinigungs- oder Scheuermittel, Wachs, Glanzmittel oder sonstige chemische Lösungen.
- Saugen Sie mit dem Staubsauger vorsichtig Staub und Schmutz aus den Gittern und kontrollieren Sie, ob die Luftein- und -ausgänge sauber sind. Achten Sie bei der Reinigung darauf, dass Sie keine inwendigen Teile berühren bzw. beschädigen.
- Der Ofen enthält ansonsten keine weiteren Teile, die gewartet werden müssen.
- Räumen Sie den Ofen am Ende der Saison weg, nach Möglichkeit in der Originalverpackung. Platzieren Sie ihn gerade stehend an einem kühlen, trockenen und staubfreiem Ort.

Abfallentsorgung



Entsorgen Sie das Gerät am Ende seiner Lebensdauer gemäß den örtlichen Gesetzen und Vorschriften oder liefern Sie es an Ihren Lieferanten.

Thank you

Thank you very much for choosing for a EUROM device. You have made a good choice! We hope you will be satisfied about its functioning. To get maximum profit from your product, it is important to read this manual attentive and totally before use, and to understand what is written. Read especially the safety instructions: they are there to protect you and your environment. Keep the manual in a safe place for future reference. Store also the package: that is the best protection for your product in times of no-use. And if you at any time pass the appliance on, pass on the manual and package too.

We wish you a lot of fun with the Hot Shot 2000 Wifi!

Eurom
Kokosstraat 20
8281 JC Genemuiden (NL)
info@eurom.nl
www.eurom.nl

This manual has been compiled with the utmost care. Nevertheless, we reserve the right to optimize this manual at any time and to adjust it technically. The image used may differ.

Symbol Explanation



Do not cover the device

Technical data

Supply voltage	220-240V~50Hz
Maximum capacity	2000 W
Settings	fan-1000–2000 W
Oscillate	+
Thermostat	+
Remote control	+ (including CR2025 battery)
Dimensions	17,3 x 17,3 x 25,8 cm
Weight	1,6 kg

Warning electric heaters

Safety warning – general

1. Read the user instructions carefully and completely before using (and installing) this device. Keep the instruction leaflet somewhere safe so that you can consult it and pass it on in future.
2. Before use, check your new device (including cable and plug) for any visible damage. Never use a damaged device but take it back to the supplier for a replacement.
3. In the event of incorrect usage or installation, there is a risk of electric shocks and/or a fire hazard.

Warnings position device

1. This device is not suitable for wall or ceiling installation.
2. Do not use this device in the immediate vicinity of a bath, shower or swimming pool.
3. This device is not suitable for use in damp spaces such as bathrooms, wash rooms etc. Never locate the device near water-points and reservoirs (tap, bath, shower, toilet, sink, swimming pool, etc.). Make sure that the device cannot fall into water and that it cannot be penetrated by water. If the device falls into water make sure you remove the plug from the socket! Do not use a device that is wet inside but take it to be repaired. Never immerse the device, cable or plug in water or any other fluid and never touch device with wet hands.
4. The air around the device must be able to circulate freely. Never install it too close to walls or large objects and never under a shelf, cupboard, curtains or similar. When locating the device, make sure you have the following minimum free space:
Front, minimum free space 100 cm
Back, minimum free space 30-50 cm
Sides, minimum free space 100 cm
Top, minimum free space 100 cm
5. Always place the unit on a sturdy, flat horizontal surface
6. The base on which the device is placed must not be made of flammable materials. It must be resistant to temperatures of at least 125°C without burning, melting, deforming or bursting into flames. Check regularly to ensure that the surface is not overheating; this could be dangerous!
7. Never place the device on surfaces such as beds or deep-pile carpet as openings could be blocked.
8. Do not place the device near an open window as rain could blow in; do not place on wet surfaces and avoid any liquids being spilt nearby. Do not place the device behind a door or along a walking route to avoid accidental trips.
9. Do not place the device near, under or facing an electrical socket and not in the vicinity of an open fire or heat source.
10. Do not use the device nearby or facing furniture, curtains, paper, clothing, bedding or other flammable materials. Keep at least 1 metre from device!
11. Do not use the heater outdoors or in areas that are smaller than 15m³.

12. The device contains hot and/or glowing and sparking components. Do not, therefore, use where fuels, paint, flammable fluids and/or gases are stored. Do not use the device in an environment that poses a fire risk, e.g. near gas tanks, gas pipes or aerosols. This is an explosion and fire risk!

Warnings – use

1. Do not use additions/accessories on the device that have not been supplied or approved by the manufacturer.
2. Only use the device for its intended purpose and in the manner set out in this instruction leaflet.
3. **Some parts of this device will get very hot and could cause burns. You must pay particular attention to children, vulnerable persons and pets that are present near the device. Never leave them alone with a working device.**
4. Never cover or block the device; it will overheat and this could lead to a fire risk. Never hang or place objects such as clothing, blankets, cushions, paper, etc. on the device. The minimum distance of 1 metre between the device and flammable materials must always be applied. Ventilation openings should never be blocked as this may pose a fire risk. Never use the device to dry clothing or place anything on it. Do not let anything lean against the device!
5. Do not set the device to come on automatically using a timer, clock or other facility. You must always check for safe conditions before using the fireplace! Never use the device with an external voltage regulator such as a dimmer or similar, as this could be dangerous!
6. The device is exclusively intended for normal, household usage. Only use for providing heat in your home.
7. Connection voltage and frequency, as given on the device, must correspond to that of the socket to be used and the electrical installation must be equipped with an earth leakage circuit breaker of 30 mA. The electrical socket that you are using must be to hand at all times in order to be able to remove the plug from the socket in the event of an emergency.
8. To avoid overloading and/or fuses being blown, do not use any other equipment on the same socket or electrical group as the one used for the device.
9. Unroll the electric cable for the device fully before inserting the plug into the socket and ensure that the electrical cable does not come into contact with the fireplace or get hot. Do not run the electrical cable under carpet, cover with mats, runners or similar and do not place in areas that are walked on frequently. Ensure that it cannot be stepped on and that no furniture is placed on top of it. Do not bend the electrical cable around sharp corners and do not roll up too tightly after use! Prevent the electrical cable coming into contact with oil, solvents and sharp objects. Check the cable and plug regularly for damage. Do not bend or pinch the electrical cable and do not wind it around the device; this could damage the insulation!
10. The use of an extension cable is not advised as this can lead to overheating and fire. If the use of an extension cable is unavoidable, make sure that it is not damaged and that it is an approved extension cable with a minimum diameter of 2x2,5 mm² and a

minimum permitted capacity of 2500 Watt. Always fully extend the cable in order to prevent overheating.

11. Only connect the device to a fixed socket. Do not use multi-plug adapters or similar.
12. During use, the plug may begin to feel warm; this is normal. If it's really warm, there may be something wrong with the socket. Please contact your electrician.
13. Always turn off the device and remove the plug from the power socket: Never turn the device off using the plug!
14. Prevent foreign objects entering the radiation/ventilation or outlet openings on the device. This may cause electric shock, fire or damage.
15. Never leave a working device unattended but switch off and then remove the plug from the socket.
16. Apart from manual use, this device can also be operated via an app. However you operate it, make sure that the safety guidelines are taken into account at all times!
17. Always remove the plug from the socket when the unit is not in use! Always remove plug by pulling on the plug itself; never pull on the electrical cable!
18. This device gets hot during use. Never touch the device when it is on or shortly thereafter; it could burn you.
19. Never operate the device with wet hands.

Warnings by whom the device may be used

1. Children younger than 3 must be kept out of the vicinity of the device unless they are continuously supervised.
2. Children between the ages of 3 and 8 may only switch the device on or off if it is set up or installed at its usual location and they are supervised or have received instructions regarding the safe use of the device and understand the corresponding hazards. Children between the ages of 3 and 8 may not insert the plug into the socket, adjust the device settings or clean or maintain it.
3. This device can only be used by children from the age of 8 and elderly persons and persons with diminished physical or mental capacities or a lack of experience and expertise if they are supervised or have received instructions regarding the safe use of the device and understand the corresponding hazards.
4. Children may not clean or maintain the device without supervision.
5. Children may not play with the device.

Warnings for maintenance

1. Keep the device clean. Dust, dirt and/or deposits in the device often lead to overheating. Ensure that this type of build-up is regularly removed.
2. Always switch the device off, remove plug from socket and let the device cool down before you:
 - clean the device
 - users maintain the device.
 - touch or move the device.
3. Never switch the device on if you have noticed damage to the device itself, the cable or plug or if it does not work properly, makes strange noises, smells odd or you can see smoke, or if it has fallen or shows any other signs of damage. Remove the plug

from the socket immediately. Take the entire device back to your supplier or a recognised electrician to be checked and/or repaired. Always ask for original parts to be used.

4. The device may only be opened and/or repaired by a competent and qualified person. Do not carry out your own repairs as this could be dangerous! Repairs carried out by unauthorised persons or changes made to the device could damage the dust/waterproof capacity of the device and will nullify the guarantee and the manufacturer's liability.
5. If the electrical cable is damaged, it must be replaced by the manufacturer, their service department or somebody with similar qualifications in order to prevent creating a hazard.

Failing to adhere to points 3, 4, 5, could lead to damage, fire and/or personal injury. They will invalidate the guarantee and the supplier, importer and/or manufacturer shall not be liable for the consequences.

Description

Heater

- A. Main switch ON/OFF (back)
- B. Air output grille
- C. Display
- D. Operating panel buttons
- E. Handle (back)
- F. Remote control

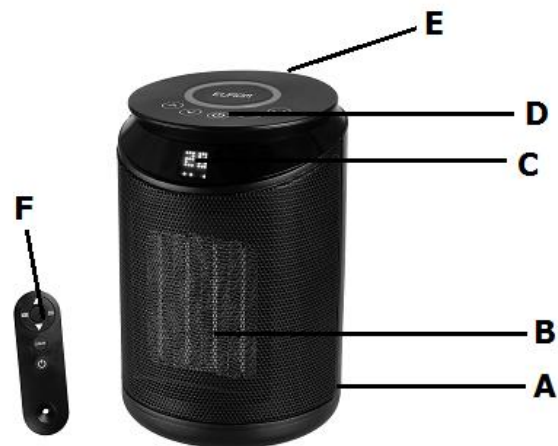

Operation panel

1. Temperature higher
2. Temperature lower
3. ON/OFF button
4. MODE button
 - Ventilate (LED ring goes blue)
 - Low power heating (1000 W) (LED ring goes green)
 - High power heating (2000 W) (LED ring goes red)
 - Hold ECO setting in for 5 seconds, the ECO setting will set the thermostat to 16°C.
5. Oscillate
6. LED ring

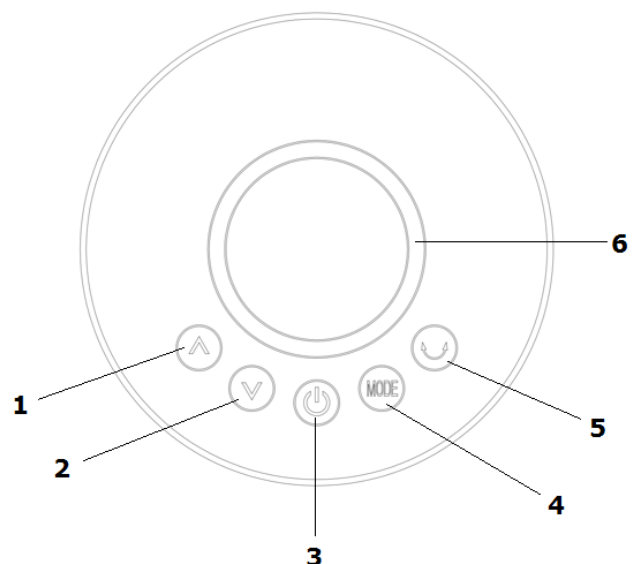

Remote control

7. Temperature higher
8. MODE button
 - Ventilate (LED ring goes blue)
 - Low power heating (1000 W) (LED ring goes green)
 - High power heating (2000 W) (LED ring goes red)
9. ECO setting, the thermostat is set to 16°C
10. Temperature lower
11. 3 colour LED ring ON/OFF
12. ON/OFF button
13. Oscillate

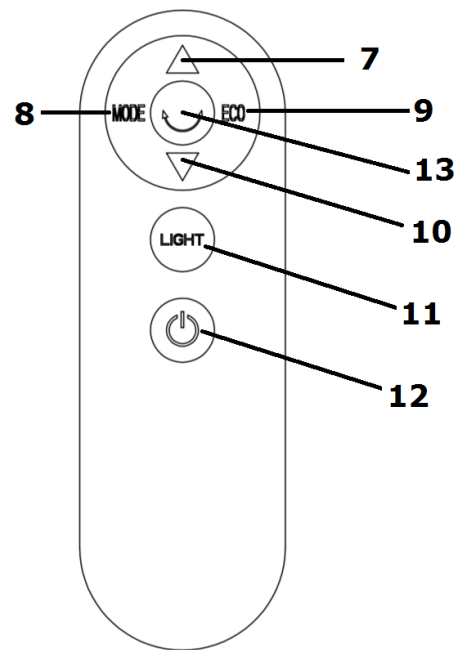









Installation and Connection

- Remove the packaging materials and keep out of the reach of children. After removing packaging, check device for damage or any evidence that may point to a defect/failure. If in doubt, do not use the device but refer to your supplier for checks/repairs.
- **Choose a suitable place for the device, taking into account all warnings mentioned previously in these instructions.**
- Check whether the Main switch is set to OFF (O).
- Unroll the electrical cable entirely and insert the plug into a suitable 220-240V socket: In order to avoid an overload, make sure no other devices are connected to the same group.
- Switch the heater on by setting the main switch to I (ON). The heater is now in stand-by.
- The heater can now be operated manually, with a remote control or with an app.







Operating

Operation using heater panel (manual) and remote control



1. Press on the button  to start the heater. The display shows the ambient temperature. The thermostat starts on 21°C and high power heating, LED ring is red and there are 3 dots on the display.
NB: if the ambient temperature is lower than 21°C, the heater will heat for a while at full power. If the ambient temperature is higher than 21°C, the heater will start to ventilate.
2. Press the button  to change the mode, each time you press the button  the display shows:
 - 1 dot (just ventilate),
 - 2 dots (low power heating)
 - 3 dots (high power heating)

3. Press the button  and the heater will start to oscillate (swivel).
4. Press  or  ( or  on the remote control) to set the desired temperature 5-37°C. These buttons cannot be used if the heater is in ventilation setting.

NB: When the set temperature is reached, the heating element will be switched off, the fan will continue to run for another 99 seconds. A rotating fan symbol will appear on the display to indicate that the heater is after cooling. After 99 seconds of after cooling, the fan also stops and the display shows the ambient temperature. 3 dots flash on the display to indicate that the stove has reached the set temperature. When the ambient temperature drops to under the thermostat temperature, the heater will begin to work again and the dots on the display will stay on.

5. Press button  for 5 seconds for the EC-setting ( on the remote control). The display shows EC. The thermostat is set to 16°C. To switch off the ECO setting, press the  or  ( or  on the remote control).

NB: The ECO setting does not work in the ventilation mode.

6. Only remote control: Press on  to switch off the 3-colour LED ring.
7. Press on the button  to stop the heater.
8. The heater continues to cool down for 99 seconds after being switched off. The display counts the seconds down.
9. In order to switch the heater off, turn the main switch to O (OFF) and remove the plug from the socket. Always remove the plug from the socket if the heater is not in use!



Wifi and App operation



The heater can also be operated using an app. The heater must be connected with a wifi modem.

1. Download the Eurom Smart App via the QR-code below or search for “Eurom Smart” in the APP store or Google play.



2. Follow the download instructions.
 - The Wi-Fi function is switched on as standard.

To turn the Wi-Fi function off, press both the  and the  buttons for 5 seconds at the same time. The Wi-Fi lamp will go out.

To switch the Wi-Fi function on again, press both the  and the  buttons on the device for 5 seconds and the Wi-Fi light will blink again.

3. For more information on the App see: www.eurom.nl/nl/manuals.

Safety measures - app

Remote safety and operation

Your Eurom heater can easily be operated via the same WLAN, via another WLAN or via the 3G or 4G mobile network. As a result, you can operate the heater remotely without having to be near it. Be aware, when you are operating the heater remotely, that the safety measures from the instructions must still be followed carefully. Read and understand these safety measures and ensure that all safety measures are applied when the heater is being operated.

More comprehensive instructions for the Eurom Smart App can be found using the QR code below:



or website: <http://www.eurom.nl/nl/manuals>

Take care! The heater stays hot for some time after use!

Safety measures

1. Fall safety

The heater is equipped with a topple safeguard which switches the heater off if it accidentally falls over. Once it is placed upright, it will begin to work again but you must unplug and check the heater for damage before reusing. If you find damage or the heater does not work correctly, do not use and have it checked or repaired!

2. Overheating safeguard

The overheating safeguard switches the heater off if it overheats internally. This may occur if heater cannot release sufficient heat or cannot take in adequate fresh air. Generally, this is due to (partial) coverage of the heater, blocking of the air inlet/outlet grilles, installation too close to a wall, etc. If the device is sufficiently cooled, it should restart operation but if you do not remove the root-cause, it will probably switch off again. Regular overheating can lead to irreparable damage. In the event of overheating, always unplug the heater and remove the plug from the socket. Give the heater time to cool down, remove the cause of overheating and put the heater back on again. If the problems

continue or you cannot identify a reason for the overheating, turn off the heater immediately and remove the plug from the socket. Contact your service point for repairs.

3. Autostop

The heater can heat a room for a maximum of 9 hours. This autostop ensures that the heater switches off automatically.

When you operate the heater with the app, this autostop can be monitored via the countdown of minutes in the app.

Cleaning and maintenance

Keep the heater clean. Deposits of dust and dirt in the appliance are a common cause of overheating so these should be removed regularly. Switch off the heater, remove the plug from the socket and allow the heater to cool down before cleaning or carrying out maintenance work.

- Wipe the outside of the heater regularly with a dry or slightly damp cloth. Do not use aggressive soaps, sprays, cleaners or abrasives, waxes, polishes or chemical solutions!
- Using a vacuum cleaner, carefully remove any dust and dirt from the grills and ensure that the air intake and outlet openings are clean. Be careful not to touch or damage any internal parts during cleaning!
- The heater contains no other parts which need maintenance.
- At the end of the season, store the cleaned heater in the original packaging if necessary. Store it upright in a cool, dry and dust-free place.

Disposal



At its end of life, discard the device according to the local laws and regulations, or deliver the device to your supplier.

Remerciements

Nous vous remercions d'avoir choisi un appareil EUROM. Vous avez fait un excellent choix ! Nous espérons que ce produit fonctionnera à votre entière satisfaction.

Pour que vous profitiez au maximum de votre appareil, nous vous recommandons de lire attentivement et de bien comprendre le contenu intégral de ce mode d'emploi avant toute utilisation. Accordez une attention particulière aux consignes de sécurité, qui sont indiquées pour votre sécurité et celle de votre entourage !

Conservez ensuite le mode d'emploi afin de pouvoir le consulter ultérieurement. Conservez également l'emballage : celui-ci apporte la meilleure protection de votre appareil pendant son entreposage hors saison. Si vous cédez l'appareil à une autre personne, remettez-lui également le mode d'emploi et l'emballage.

Nous vous souhaitons beaucoup de plaisir avec le Hot Shot 2000 Wifi !

Eurom
Kokosstraat 20
8281 JC Genemuiden (NL)
info@eurom.nl
www.eurom.nl

Ce manuel a été rédigé avec le plus grand soin. Néanmoins, nous nous réservons le droit d'optimiser ce manuel à tout moment et de le modifier techniquement. Les images utilisées peuvent différer.

Explication de symbole



Ne couvrez pas l'appareil

Données techniques

Tension	220-240V~50Hz
Puissance max.	2000 W
Possibilités de réglage	ventiler-1000-2000 W
Osciller	+
Thermostat	+
Télécommande	+ (pile CR2025 incluse)
Dimensions	17,3 x 17,3 x 25,8 cm
Poids	1,6 kg

Avertissements poêles électriques

Sécurité avertissement généralités

1. Lisez attentivement et entièrement ce mode d'emploi avant toute utilisation (et éventuellement installation) de cet appareil. Conservez-le afin de pouvoir le consulter ultérieurement et, éventuellement, le transmettre.
2. Avant toute utilisation, vérifiez si ce nouvel appareil (accompagné du cordon d'alimentation et de la fiche) présente des détériorations visibles. Si l'appareil est endommagé, ne le mettez pas en service et remettez-le à votre fournisseur pour remplacement.
3. Une utilisation ou une installation incorrecte pose un risque de choc électrique et/ou d'incendie.

Avertissements de position de l'appareil

1. Cet appareil ne convient pas à un montage au mur ou au plafond.
2. N'utilisez pas l'appareil à proximité directe d'une baignoire, d'une douche ou d'une piscine.
3. Cet appareil ne peut pas être utilisé dans des pièces humides telles que salles de bain, buanderies, etc. Ne placez pas l'appareil à proximité de points d'eau et de réservoirs d'eau (robinet, baignoire, douche, toilette, lavabo, piscine, etc.). Veillez à ce qu'il ne puisse jamais tomber à l'eau et que de l'eau ne puisse pas pénétrer dans l'appareil. Dans le cas où l'appareil tomberait à l'eau, retirez d'abord la fiche de la prise de courant ! Un appareil dont l'intérieur est entré en contact avec de l'eau ne doit plus être utilisé et doit être confié à un réparateur. Ne plongez jamais l'appareil, le cordon d'alimentation ou la fiche dans de l'eau ou un autre liquide et ne touchez jamais l'appareil les mains mouillées.
4. L'air doit pouvoir circuler librement autour de l'appareil. Par conséquent, ne placez pas l'appareil trop près de murs ou d'objets volumineux, ni sous une planche, une armoire, des rideaux, etc. Observez les distances libres minimales suivantes lors de l'installation de l'appareil :
Avant, distance libre minimale 100 cm
Arrière, distance libre minimale 30-50 cm
Côtés, distance libre minimale 100 cm
Dessus, distance libre minimale 100 cm
5. Placez toujours l'appareil sur une surface solide, plate et horizontale.
6. La surface sur laquelle est monté l'appareil doit être constituée d'un matériau non ou difficilement inflammable. Ce matériau doit en tout cas résister à une température minimale de 125°C sans brûler lentement, fondre, se déformer ou prendre flamme. Vérifiez régulièrement si la surface présente un risque de surchauffe ; une surchauffe peut causer un danger !
7. Ne placez pas l'appareil sur des surfaces non stabilisées (lit, moquette à poils longs risquant d'obturer les ouïes).
8. Ne placez pas l'appareil dans une fenêtre ouverte en raison du risque de pluie ou de surfaces mouillées et évitez que de l'humidité ne se répande. Ne placez pas l'appareil

derrière une porte ou dans une aire de circulation pour éviter qu'il ne puisse être renversé.

9. Ne placez pas l'appareil tout près, en-dessous ou en direction d'une prise de contact, ainsi qu'à proximité d'un feu ouvert ou de sources de chaleur.
10. N'utilisez pas l'appareil près ou en direction de meubles, rideaux, papiers, vêtements, linges de lit ou autres objets inflammables. Tenez-les à au moins 1 mètre de distance de l'appareil !
11. N'utilisez pas le foyer à l'extérieur ou dans des pièces de moins de 15m³.
12. L'appareil contient des composants internes chauds et/ou brûlants et pouvant provoquer des étincelles. L'appareil ne doit pas être utilisé dans un endroit où des carburants, des liquides inflammables et/ou des gaz, etc. sont entreposés. N'utilisez pas l'appareil dans un environnement présentant un risque élevé d'incendie, par exemple près de réservoirs à gaz, de canalisations de gaz ou de bombes aérosols. Ceci présente un risque d'explosion et d'incendie !

Avertissements utilisation

1. N'utilisez pas avec l'appareil des objets supplémentaires ou accessoires qui ne sont pas recommandés ou fournis par le fabricant.
2. Utilisez uniquement l'appareil dans le but pour lequel il a été conçu et de la façon qui est décrite dans ce mode d'emploi.
3. **Certaines parties de cet appareil deviennent très chaudes et peuvent causer des brûlures. Une attention particulière doit être accordée aux enfants, aux personnes vulnérables et aux animaux présents à proximité de l'appareil. Ne les laissez jamais sans surveillance en présence d'un appareil en fonctionnement !**
4. Ne recouvrez ou bloquez jamais l'appareil ; ceci présente un risque de surchauffe et d'incendie. Ne suspendez ou posez jamais des objets tels que vêtements, couvertures, oreillers, papier, etc. sur l'appareil. La distance minimale de 1 mètre entre l'appareil et des matériaux inflammables doit toujours être observée. Les ouïes de ventilation ne peuvent en aucune façon être obstruées (risque d'incendie). N'utilisez par conséquent jamais le sèche-chaussures pour faire sécher des vêtements ou pour y déposer quelque chose.
Ne laissez aucun objet en appui contre l'appareil !
5. Ne mettez pas l'appareil en marche automatiquement au moyen d'une minuterie, d'un dispositif de programmation de tout autre dispositif capable d'allumer automatiquement l'appareil. Avant d'allumer l'appareil, vous devez toujours vérifier si les conditions de sécurité sont réunies ! N'utilisez pas non plus l'appareil avec un sélecteur de tension externe (atténuateur ou autre dispositif) ; ceci présente également un danger!
6. Cet appareil se destine exclusivement à une utilisation domestique normale. Utilisez l'appareil uniquement comme chauffage (d'appoint) dans la maison.
7. La tension de raccordement et la fréquence, qui figurent sur l'appareil, doivent correspondre à celle de la prise de courant à utiliser. L'installation électrique doit être protégée par un interrupteur à courant différentiel résiduel de 30 mA. La prise de

courant que vous utilisez doit toujours être accessible de façon à ce que la fiche puisse être retirée rapidement de la prise de courant en cas d'urgence.

8. Pour éviter toute surcharge ou la fonte de fusibles, ne raccordez pas d'autres appareils à la même prise de courant ou au même groupe électrique que l'appareil.
9. Déroulez le cordon d'alimentation électrique de l'appareil sur toute sa longueur avant d'insérer la fiche dans la prise de courant et veillez à ce que le cordon d'alimentation ne soit pas en contact avec des parties chaudes de l'appareil ou ne puisse pas chauffer de toute autre manière. Ne dissimulez pas le cordon d'alimentation électrique sous une moquette, ne le recouvrez pas de tapis, tapis d'escalier, etc. et tenez-le à l'écart des aires de circulation. Veillez à ce que personne ne puisse marcher sur le cordon d'alimentation et que des meubles ne soient pas posés sur le cordon d'alimentation. Ne disposez pas le cordon d'alimentation électrique autour d'angles aigus et ne serrez pas trop le cordon d'alimentation lorsque vous l'enroulez après utilisation. Évitez que le cordon d'alimentation électrique ne puisse entrer en contact avec de l'huile, des solvants ou des objets tranchants. Vérifiez régulièrement la présence éventuelle de détériorations au niveau du cordon d'alimentation électrique et de la fiche. Ne tournez pas le cordon d'alimentation électrique et ne formez pas de coudes. Ne l'enroulez pas autour de l'appareil (risque de détérioration de l'isolation) !
10. Nous déconseillons l'utilisation d'une rallonge car celle-ci pose des risques de surchauffe et d'incendie. Si l'utilisation d'une rallonge est inévitable, privilégiez une rallonge intacte et certifiée d'une section minimale de $2 \times 2,5 \text{ mm}^2$ et d'une puissance autorisée minimale de 2500 watts. Déroulez toujours entièrement le cordon d'alimentation pour éviter tout risque de surchauffe.
11. Branchez l'appareil uniquement sur une prise de courant fixe. N'utilisez pas de boîtier de distribution / bloc de prises, etc.
12. Pendant l'utilisation, la fiche peut devenir tiède. Ceci est normal. Une fiche vraiment chaude est le signe d'un défaut au niveau de la prise de courant. Contactez votre électricien.
13. Éteignez toujours l'appareil avec d'abord le commutateur principal et retirez ensuite la fiche de la prise de courant. Ne jamais éteindre l'appareil au moyen de la fiche !
14. Évitez que des objets ne puissent pénétrer dans l'appareil par les ouvertures de radiation, d'aération ou d'évacuation. Ceci peut causer une décharge électrique, un incendie ou des détériorations.
15. Ne laissez jamais un appareil sans surveillance lorsqu'il est en fonctionnement ; éteignez l'appareil d'abord et retirez ensuite la fiche de la prise de courant.
16. Cet appareil s'allume manuellement, mais peut également être commandé avec une application. Quelle que soit la manière dont vous l'allumez, veillez toujours à ce que toutes les consignes de sécurité soient observées !
17. Toujours retirer la fiche de la prise de courant quand l'appareil n'est pas utilisé ! Tenez la fiche à la main et ne la retirez jamais en tirant sur le cordon d'alimentation électrique !
18. La température de l'appareil augmente pendant l'utilisation. Ne touchez pas l'appareil pendant ou juste après son utilisation : cela provoque des brûlures !

19. Ne commandez jamais l'appareil avec des mains mouillées.

Avertissements par lesquels l'appareil peut être utilisé

1. Les enfants de moins de 3 ans doivent être tenus à l'écart sauf s'ils sont surveillés en permanence.
2. Les enfants âgés de 3 à 8 ans ne peuvent allumer ou éteindre l'appareil que si l'appareil se trouve ou est installé sur son lieu de fonctionnement normal et qu'ils sont placés sous surveillance ou s'ils ont reçu des instructions sur une utilisation sûre de l'appareil et qu'ils comprennent les risques qui y sont liés. Les enfants âgés de 3 à 8 ans ne peuvent pas insérer la fiche dans la prise de courant, ni régler ou nettoyer l'appareil, ni procéder à des opérations de maintenance utilisateur.
3. L'appareil peut être utilisé par des enfants de 8 ans et plus et par des personnes dont les capacités physiques, sensorielles ou mentales sont réduites ou qui manquent d'expérience et de connaissance à condition que ceux-ci fassent l'objet d'une surveillance ou qu'ils aient reçu des instructions sur une utilisation sûre de l'appareil et comprennent les risques qui y sont liés.
4. Les enfants ne peuvent pas nettoyer et entretenir l'appareil sans surveillance.
5. Il est interdit aux enfants de jouer avec l'appareil.

Avertissements entretien

1. Veillez à la propreté de l'appareil. La présence de poussières, de salissures et/ou de dépôts dans votre appareil est une cause fréquente de surchauffe. Veillez à ce que ces dépôts soient régulièrement éliminés.
2. Éteignez toujours l'appareil, retirez la fiche de la prise de courant et laissez l'appareil d'abord refroidir avant de :
 - nettoyer l'appareil,
 - procéder à l'entretien de l'appareil,
 - toucher ou déplacer l'appareil.
3. Ne mettez pas l'appareil en service si vous constatez des détériorations au niveau de l'appareil, du cordon d'alimentation ou de la fiche, ainsi que dans les cas où l'appareil fonctionne mal, émet des bruits inhabituels, émet une odeur ou de la fumée, est tombé ou présente toute autre forme de mauvais fonctionnement. Retirez immédiatement la fiche de la prise de courant.
Confiez l'appareil complet à votre fournisseur ou à un électricien agréé pour contrôle et/ou réparation. Demandez toujours des composants d'origine.
4. L'appareil ne peut être ouvert et/ou réparé que par des personnes compétentes et qualifiées en ce sens.
N'effectuez pas vous-même des réparations à l'appareil, ceci peut être dangereux ! Toute réparation effectuée par une personne non autorisée ainsi que toute modification à l'appareil ont pour effet d'affecter l'étanchéité de l'appareil aux poussières et à l'eau et d'annuler la garantie et la responsabilité du fabricant.
5. Si le cordon d'alimentation électrique est endommagé, celui-ci doit être remplacé par le fabricant, son technicien de SAV ou toute autre personne ayant une qualification similaire pour éviter tout danger.

La non-observation des points 3,4,5, peut entraîner des dommages, un incendie et/ou des lésions personnelles. Leur non-observation annule la garantie et le fournisseur, l'importateur et/ou le fabricant déclinent toute responsabilité en cas de dommages consécutifs.

Description

Radiateur

- A. Commutateur principal
MARCHE/ARRÊT (arrière)
- B. Grille d'évacuation d'air
- C. Écran
- D. Touches du panneau de commande
- E. Poignée (arrière)
- F. Télécommande

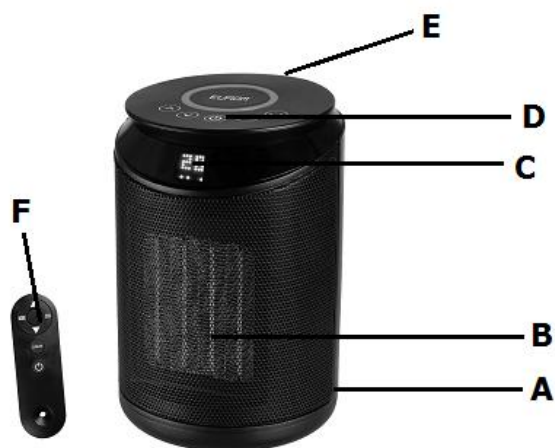

Panneau de commande

1. Augmenter la température
2. Diminuer la température
3. Touche MARCHE/ARRÊT
4. Touche MODE
 - Ventilator (l'anneau LED devient bleu)
 - Chauffer à basse puissance (1.000 W) (l'anneau LED devient vert)
 - Chauffer à haute puissance (2.000 W) (l'anneau LED devient rouge)
 - Maintenir la position ECO pendant 5 secondes. Dans la position ECO, le thermostat est réglé à 16°C.
5. Osciller/Pivoter
6. Anneau LED

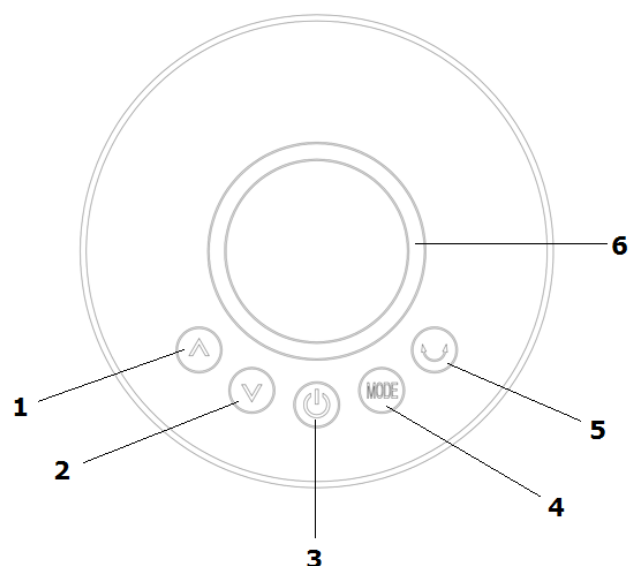

Télécommande

7. Augmenter la température
8. Touche MODE
 - Ventiler (l'anneau LED devient bleu)
 - Chauffer à basse puissance (1.000 W) (l'anneau LED devient vert)
 - Chauffer à haute puissance (2.000 W) (l'anneau LED devient rouge)
9. Position ECO, le thermostat est réglé à 16°C
10. Diminuer la température
11. MARCHE/ARRÊT 3 couleurs anneau LED
12. Touche MARCHE/ARRÊT
13. Osciller/Pivoter

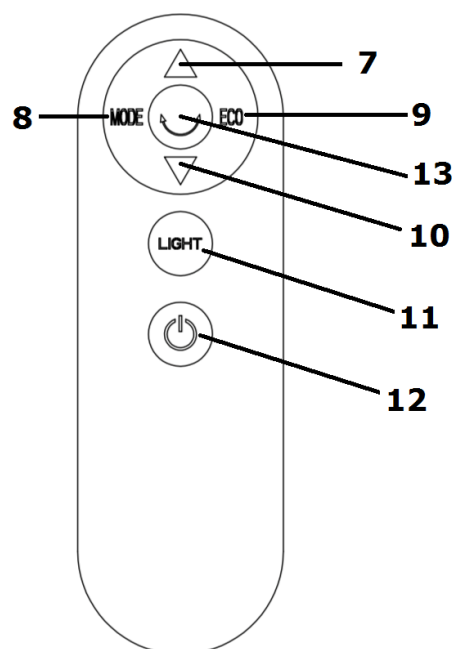



Emplacement et branchement

- Retirez les matériaux d'emballage et tenez-les hors de portée des enfants. Après avoir retiré l'emballage, vérifiez si l'appareil présente des détériorations ou des signes éventuels de défaut, de panne ou d'anomalie. En cas de doute, n'utilisez pas l'appareil et adressez-vous à votre fournisseur pour contrôle/remplacement.
- **Choisissez un emplacement approprié pour l'appareil en tenant compte de tous les avertissements cités précédemment dans le présent mode d'emploi.**
- Contrôlez si le commutateur principal est sur 'ARRÊT' (O).
- Déroulez entièrement le cordon d'alimentation et insérez la fiche dans une prise de courant 220/240V adaptée. Pour éviter toute surcharge, vérifiez qu'aucun autre appareil n'est relié au même groupe.
- Allumez le radiateur en mettant le commutateur principal sur I (ON). Le radiateur est maintenant en veille.
- Le radiateur peut maintenant être commandé manuellement, avec la télécommande ou l'appli.

Commande





Commande avec panneau sur radiateur (manuelle) et avec télécommande

1. Appuyez sur la touche  pour allumer le radiateur. L'écran affiche la température ambiante. Le thermostat démarre à 21°C et la puissance de chauffage haute, l'anneau LED rouge et l'écran affiche 3 points.
Attention : si la température ambiante est inférieure à 21°C, le radiateur chauffera à pleine puissance. Si la température ambiante est supérieure à 21°C, le radiateur ventilera.







2. Appuyez sur la touche  pour changer le mode. Chaque fois que vous appuyez sur la touche , l'écran affiche :

- 1 point (ventiler uniquement),
- 2 points (chauffer à basse puissance)
- 3 points (chauffer à haute puissance)

3. En appuyant sur la touche , le radiateur commence à osciller (pivoter).

4. Appuyez sur la touche  ou  ( ou  sur la télécommande) pour régler la température entre 5 et 37°C. Ces boutons ne peuvent être commandés lorsque le radiateur est en mode ventilation.

Attention : lorsque la température réglée sur le thermostat est atteinte, l'élément chauffant est désactivé, et le ventilateur continue encore à fonctionner pendant 99 secondes. Un symbole de ventilateur rotatif apparaîtra sur l'écran pour indiquer que le radiateur est en cours de refroidissement. Après 99 secondes après refroidissement, le ventilateur s'arrête également et l'écran affiche la température ambiante. 3 points clignotent sur l'écran pour indiquer que le poêle a atteint la température réglée. Lorsque la température ambiante redescend sous la température du thermostat, le radiateur recommence à fonctionner et les points sur l'écran restent à nouveau allumés en continu.

5. Appuyez sur la touche  pendant 5 secondes pour la position EC ( sur la télécommande). L'écran affiche EC. Le thermostat est réglé sur 16°C. Pour désactiver la position ECO, appuyez sur la touche  ou  ( ou  sur la télécommande).

Attention : la position ECO ne fonctionne pas en mode ventilation.

6. Télécommande uniquement : appuyez sur  pour allumer ou éteindre l'anneau LED à 3 couleurs.

7. Appuyez sur la touche  pour éteindre le radiateur.

8. Le radiateur continue à refroidir pendant 99 secondes après l'avoir éteint. L'écran affiche un décompte des secondes.





9. Pour débrancher le radiateur, mettez le commutateur principal sur O (arrêt), puis retirez la fiche de la prise de courant. Ne retirez pas la fiche de la prise si le radiateur fonctionne encore !

Commande par Wi-Fi et l'appli

Le radiateur peut également être commandé avec une appli. Pour cela, le radiateur doit être connecté à un modem Wi-Fi.

1. Téléchargez l'appli Eurom Smart à l'aide du code QR ci-dessous ou cherchez "Eurom Smart" dans l'APP store ou Google play.



2. Suivez les instructions de téléchargement.
 - La fonction Wi-Fi est activée par défaut.
Pour désactiver la fonction Wi-Fi, appuyez pendant 5 secondes en même temps sur les touches  et  de l'appareil. Le témoin Wi-Fi s'éteint.
Pour réactiver la fonction Wi-Fi, appuyez à nouveau pendant 5 secondes en même temps sur les touches  et  de l'appareil. Le témoin Wi-Fi se remet à clignoter.
3. Pour plus d'informations sur l'appli, rendez-vous sur : www.eurom.nl/nl/manuals.

Mesures de sécurité appli

Sécurité et commande à distance

Votre radiateur Eurom peut être commandé facilement via le même réseau local, via un autre réseau local ou via un réseau mobile 3G ou 4G. Il est donc possible de commander le radiateur à distance sans devoir le surveiller directement. Sachez que même lorsque vous commandez le radiateur à distance, toutes les mesures de sécurité du mode d'emploi fourni doivent être respectées. Lisez et comprenez ces mesures de sécurité et veillez à respecter toutes les mesures de sécurité, même en cas de commande à distance. Vous pouvez consulter une notice d'utilisation détaillée de l'appli Eurom Smart avec le code QR ci-dessous :



ou le site Web : <http://www.eurom.nl/nl/manuals>

Attention ! Le radiateur reste chaud pendant quelques temps après son extinction !

Sécurités

1. Protection en cas de chute

L'appareil est doté d'une sécurité anti-renversement qui éteint l'appareil lorsque celui-ci se renverse accidentellement. En le redressant, il se remet à fonctionner. Mais éteignez-le d'abord, retirez la fiche de la prise de courant et contrôlez la présence de dommages éventuels sur le radiateur. En cas de détérioration ou de dysfonctionnement, n'utilisez pas l'appareil et faites-le inspecter/réparer !

2. Protection anti-surchauffe

La protection anti-surchauffe éteint le radiateur en cas de surchauffe interne. Cela peut arriver lorsque le radiateur ne peut diffuser suffisamment sa chaleur ou aspirer assez d'air frais. Cela est généralement dû au fait que le radiateur est (partiellement) recouvert, que ses grilles d'aspiration et/ou de soufflage sont bouchées, qu'il est placé trop près d'un mur, etc. Une fois que l'appareil est suffisamment refroidi, il se remet en principe à fonctionner automatiquement, mais si vous ne supprimez pas la cause, il s'éteindra probablement à nouveau. Une surchauffe régulière peut entraîner des dommages irréparables. En cas de surchauffe, débranchez le radiateur et retirez la fiche de la prise de courant. Patientez jusqu'à ce que le radiateur refroidisse, supprimez la cause de la surchauffe, puis remettez-le en service. Si le problème persiste ou si vous n'arrivez pas à trouver la cause de la surchauffe, débranchez immédiatement le radiateur, puis retirez la fiche de la prise de courant. Contactez un service après-vente pour réparation.

3. Arrêt automatique

Le radiateur peut chauffer pendant maximum 9 heures successives. Grâce à cet arrêt automatique, le radiateur s'éteint automatiquement. Lorsque vous commandez le radiateur avec l'appli, cet arrêt automatique apparaît en décomptant les minutes dans l'appli.

Nettoyage et entretien

Conservez le radiateur en bon état de propreté. Les dépôts de poussière et de saletés dans l'appareil sont une cause fréquente de surchauffe ! Par conséquent, enlevez-les régulièrement. Pour les opérations de nettoyage ou d'entretien, éteignez le radiateur, retirez la fiche de la prise de courant et laissez refroidir le radiateur.

- Nettoyez régulièrement l'extérieur du radiateur avec un chiffon sec ou un chiffon humide bien essoré. N'utilisez pas de savon corrosif, de sprays, de détergents, d'abrasifs, de cire, de produits lustrants ou toute autre solution chimique !
- A l'aide d'un aspirateur, aspirez délicatement la poussière et les saletés des grilles et contrôlez la propreté des orifices d'aspiration et de soufflage. Pendant le nettoyage, veillez à ne pas toucher ou endommager de composants internes !
- Le radiateur ne contient pas d'autres composants qui nécessitent un entretien.
- A la fin de la saison, rangez soigneusement le radiateur, si possible dans l'emballage d'origine. Placez-le debout dans un endroit frais, sec et à l'abri de la poussière.

Élimination



En fin de vie, mettez l'appareil au rebut conformément aux lois et réglementations locales ou confiez l'appareil à votre fournisseur.

Tacka

Tack för att du väljer en EUROM enhet. Du har gjort ett bra val! Vi hoppas att han kommer att arbeta till din fulla belåtenhet.

För att få ut det bästa av din enhet är det viktigt att du läser och förstår detta instruktionshäfte noggrant och i sin helhet före användning. Ägna särskild uppmärksamhet åt säkerhetsbestämmelser; Som är listade för att skydda dig och din miljö!

Håll sedan instruktionshäftet för att konsultera det igen i framtiden. Också hålla förpackningen: det är det bästa skyddet för din enhet under lagring av säsongen. Och om du någonsin överföra enheten till någon annan, vänligen ange instruktionshäftet och förpackningen.

Vi önskar dig mycket roligt med Hot Shot 2000 Wifi!

Eurom
Kokosstraat 20
8281 JC Genemuiden (NL)
info@eurom.nl
www.eurom.nl

Denna handbok har sammanställts med största försiktighet. Ändå förbehåller vi oss rätten att optimera och tekniskt justera dessa bruksanvisningar när som helst. Bilderna som används kan skilja sig åt.

Symbolförklaring



Täck inte över enheten!

Tekniska data

Anslutningsspänning	220-240V~50Hz
Max. effekt	2000 W
Inställningsalternativ	Ventilera-1000-2000 W
Oscillerande	+
Termostat	+
Fjärrkontroll	+ (inklusive CR2025 batteri)
Mått	17,3 x 17,3 x 25,8 cm
Vikt	1,6 kg

Varningar elvärmare

Allmänna säkerhetsvarningar

1. Läs igenom hela denna bruksanvisning noggrant innan du använder (och installerar) apparaten. Spara instruktionsboken så att du kan slå upp saker i den i framtiden och eventuellt ge den vidare.
2. Innan du använder den nya apparaten bör du kontrollera den (inklusive sladd och kontakt) för synliga skador. Använd inte en skadad apparat, utan returnera den till din återförsäljare som byter ut den mot en ny.
3. Vid felaktig användning eller installation finns risk för elektriska stötar och/eller brand.

Enhetslägesvarningar

1. Apparaten är inte avsedd att monteras på väggen eller i taket.
2. Använd aldrig apparaten i närheten av ett badkar, en dusch eller en pool.
3. Apparaten är inte lämplig för användning i fuktiga utrymmen som badrum, tvättstugor osv. Placera inte apparaten i närheten av tappningsställen och vattentankar (kranar, badkar, dusch, toalett, handfat, pool, osv.) Se till att den inte kan hamna i vatten och att vatten inte kan tränga in i apparaten. Om den ändå skulle hamna i vatten, tag först ur stickkontakten! Använd inte en apparat som fått fukt i sig, utan se till att den repareras. Doppa aldrig ner apparaten, sladden eller kontakten i vatten och vidrör den aldrig med våta händer.
4. Luften runt om apparaten måste kunna cirkulera obehindrat. Placera inte apparaten för nära väggar eller stora föremål och placera det inte under hyllor, skåp, gardiner osv.
Beakta följande fria minimiavstånd när du bestämmer en plats för apparaten:
Framsida, minimalt fritt avstånd 100 cm
Baksida, minimalt fritt avstånd 30-50 cm
Sidor, minimalt fritt avstånd 100 cm
Ovansida, minimalt fritt avstånd 100 cm
5. Placera alltid apparaten på ett stabilt, plant och horisontellt underlag.
6. Underlaget som apparaten ställs på får inte bestå av brännbart eller lättantändligt material. Underlaget ska kunna tåla minst 125°C utan att skadas, smälta, deformeras eller fatta eld. Kontrollera regelbundet att underlaget inte blir för varmt – det kan leda till fara!
7. Placera apparaten aldrig på mjuka underlag som sängar eller mattor med lång lugg eftersom de kan blockera öppningar.
8. Ställ inte apparaten i ett öppet fönster pga. risken för regn, inte heller på våta ytor och förebygg att det spills vätska på den.
9. Placera inte apparaten bakom en dörr eller på en plats där man ofta går för att förhindra att den knuffas omkull.
Placera inte apparaten intill, under eller riktad mot ett vägguttag och placera den inte intill öppen eld eller andra värmekällor.
10. Använd inte apparaten nära eller riktad mot möbler, gardiner, papper, kläder, sängkläder eller andra lättantändliga föremål. Håll dem minst 1 meter från apparaten!

11. Använd inte värmefläkten utomhus eller i utrymmen mindre än 15m³.
12. Apparaten innehåller varma och/eller glödande delar. Använd den därför inte i utrymmen där bränsle, färg, eldfarliga vätskor och/eller gaser osv. förvaras. Använd aldrig apparaten i en brandfarlig omgivning, exempelvis i närheten av gasbehållare, gasledningar eller sprejburkar. Det medför risk för brand och explosion!

Observera vid användning

1. Använd inte tillägg/tillbehör till apparaten som inte har rekommenderats eller levererats av tillverkaren.
2. Använd apparaten enbart till det den är avsedd för och på det sätt som beskrivs i denna bruksanvisning.
3. **Vissa av apparatens delar blir mycket heta och kan orsaka brännskador. Var extra uppmärksam när barn, utsatta personer och husdjur befinner sig i närheten av apparaten. Lämna dem aldrig själva i närheten av en apparat som är påslagen.**
4. Täck aldrig över eller blockera apparaten. Den blir då överhettad och det uppstår risk för brand. Häng eller lägg aldrig föremål som kläder, skynken, kuddar, papper osv. på apparaten. Du måste alltid beakta minimiavståndet på 1 meter mellan apparaten och brännbara material. Ventilationsöppningarna får aldrig blockeras på något sätt, eftersom det leder till brandfara. Använd aldrig apparaten för att torka kläder och lägg inte något ovanpå den.
Luta inte någonting mot apparaten!
5. Använd inte en timer eller liknande produkt för att automatiskt slå på apparaten. Gör alltid en säkerhetskontroll innan apparaten används! Använd inte heller apparaten med en extern spänningsregulator som en dimmer eller dyligt. Även detta kan leda till fara.
6. Apparaten är endast avsedd för normalt hemmabruk. Använd apparaten bara för uppvärmning av din bostad.
7. Spänning och märkeffekt som är angiven på elementet ska överensstämma med vägguttaget och den elektriska installationen ska vara säkrad med en jordfelsbrytare på 30 mA.
Strömuttaget ska alltid lätt kunna kommas åt, så att kontakten i nödfall snabbt kan dras ut ur uttaget.
8. För att förhindra överbelastning på elnätet och att säkringar utlöses ska du se till att inga andra apparater är anslutna till samma eluttag eller kopplade till samma strömkrets som apparaten.
9. Dra ut sladden helt innan du sätter i kontakten i uttaget. Se till att kabeln inte kommer i kontakt med någon av apparatens heta delar och förhindra att den inte värms upp på något annat sätt. Lägg inte kabeln under golvbeläggningen, täck inte över den med mattor, löpare eller liknande och håll kabeln borta från områden man ofta går på. Se till att man inte trampar på sladden och att inga möbler är placerade på den. Lägg inte elkabel runt skarpa hörn och rulla inte ihop den för tätt efter användning! Förhindra att elkabeln kommer i kontakt med olja, lösningsmedel och vassa föremål. Kontrollera regelbundet om det finns några skador på kabeln eller

kontakten. Vrid eller böj inte elkabeln och vira den inte kring apparaten – det kan göra att isoleringen skadas!

10. Om det är möjligt bör du undvika att använda förlängningssladd eftersom det kan leda till överhettning och brand. Om en förlängningssladd måste användas, se då till att det är en oskadad, godkänd förlängningssladd med en minsta diameter på $2 \times 2,5 \text{ mm}^2$ och en minsta tillåten effekt på 2500 watt. Dra alltid ut förlängningssladden helt för att undvika överhettning
11. Anslut apparaten endast till ett fast strömuttag. Använd aldrig kopplingsdosa/grenuttag e.d.
12. Vid användningen kan kontakten kännas varm. Det är normalt. Om den känns väldigt varm är det antagligen fel på strömuttaget. Kontakta din elektriker.
13. Stäng alltid av enheten med huvudströmbrytaren först och dra sedan ut kontakten ur uttaget. Stäng aldrig av apparaten genom att dra ur kontakten!
14. Se till att främmande föremål inte hamnar i apparaten via strålnings-, ventilerings- eller avgasöppningarna. Detta kan orsaka elektriskt överslag, brand eller skador.
15. Lämna aldrig apparaten utan uppsikt när den är påslagen. Stäng först av den och ta sedan ur stickkontakten.
16. Denna apparat kan, utöver manuell användning, även användas med en app. Se till att beakta alla säkerhetsföreskrifter oberoende hur du väljer att använda apparaten! Använd inte enheten med en extra klockan, timer, volymkontroll eller någon annan enhet som automatiskt slår på enheten.
17. Ta alltid ut kontakten ur uttaget när apparaten inte används! Dra i stickkontakten, dra aldrig i elkabeln!
18. Apparaten blir varm vid användning. Vidrör aldrig apparaten under eller direkt efter användning. Det orsakar brännskador.
19. Rör aldrig apparaten med våta händer.

Varningar av vilka enheten kan användas

1. Barn under 3 år måste hållas utom räckhåll om de inte hålls under noga uppsikt.
2. Barn som är mellan 3 och 8 år gamla får endast stänga av och sätta på apparaten om den står eller är installerad på sin vanliga plats för drift och barnen hålls under uppsikt och har fått instruktioner gällande säker användning av apparaten och är införstådda med vilka faror som kan uppstå. Barn som är mellan 3 och 8 år gamla får inte stoppa in stickkontakten i uttaget, inte ställa in apparaten eller rengöra den och inte utföra något underhåll.
3. Denna apparat kan användas av barn som är äldre än 8 år, de med minskad rörlighet, sensorik eller andra mindre förmedlade när de har bekantat sig och under tiden som de hålls under uppsikt eller när de fått instruktioner gällande säker användning av apparaten och är införstådda med vilka faror som kan uppstå.
4. Barn får inte rengöra eller underhålla apparaten utan uppsikt.
5. Barn får inte leka med apparaten.

Observera vid underhåll

1. Apparaten ska alltid hållas ren. Damm, smuts och/eller avlagringar är en vanlig orsak till överhettning. Se till att dessa avlagringar regelbundet avlägsnas.

2. Stäng alltid av apparaten, tag ut kontakten ur uttaget och låt apparaten svalna när:
 - du rengör apparaten.
 - användare utför underhåll på enheten.
 - du vidrör eller flyttar apparaten.
 3. Sätt inte på apparaten när du upptäcker skador på den, elkabeln eller kontakten, när apparaten inte fungerar som den ska, om du hör konstiga ljud, känner någon lukt eller får syn på rök, om apparaten har ramlat omkull eller när det finns tecken på någon annan defekt. Ta omedelbart ut kontakten ur uttaget. Lämna hela apparaten till leverantören eller till en auktoriserad elektriker för kontroll och/eller reparation. Be alltid om originaldelar.
 4. Apparaten får bara öppnas och/eller repareras av auktoriserade och kvalificerade personer. Utför aldrig reparationer själv på apparaten. Det kan vara farligt! Reparationer utförda av obehöriga eller förändringar av apparaten medför att apparaten inte längre är damm- och vattentät, vilket i sin tur medför att garantin och tillverkarens ansvar upphör att gälla.
 5. Om elkabeln har skadats ska den, för att förhindra fara, bytas ut av tillverkaren, dennes servicemedarbetare eller personer med liknande kvalifikation.
- Följs inte instruktionerna 3, 4 och 5 kan följden bli skador, brand och/eller personskador. Det medför att garantin utgår direkt, och leverantören, importören och/eller tillverkaren inte har något ansvar för några konsekvenser.

Beskrivning

Element

- A. Huvudströmbrytare PÅ/AV
(baksidan)
- B. Ventilationsgaller
- C. Display
- D. Manöverpanelsknappar
- E. Handtag (baksidan)
- F. Fjärrkontroll

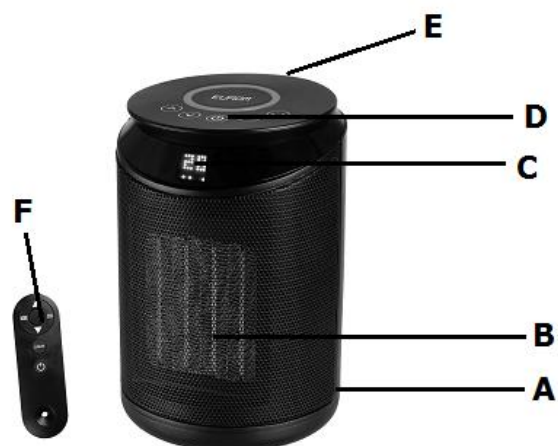

Manöverpanel

1. Öka temperaturen
2. Sänk temperaturen
3. PÅ/AV-knapp
4. LÄGE-knapp
 - Ventilation (LED-ringen blir blå)
 - Uppvärmning låg effekt (1 000 W) (LED-ringen blir grön)
 - Uppvärmning hög effekt (2 000 W) (LED-ringen blir röd)
 - ECO-läge, håll in knappen i 5 sekunder. I ECO-läget ställs termostaten in på 16 °C.
5. Oscillering/rotation
6. LED-ring

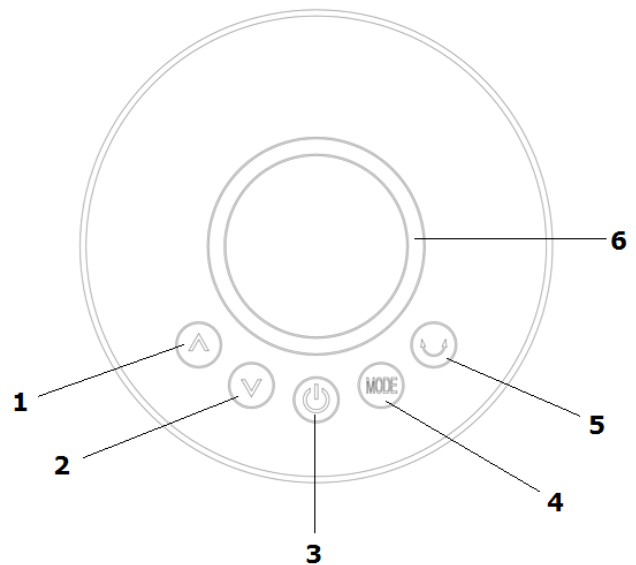

Fjärrkontroll

7. Öka temperaturen
8. LÄGE-knapp
 - Ventilation (LED-ringen blir blå)
 - Uppvärmning låg effekt (1 000 W) (LED-ringen blir grön)
 - Uppvärmning hög effekt (2 000 W) (LED-ringen blir röd)
9. ECO-läge, termostaten ställs in på 16 °C.
10. Sänk temperaturen
11. LED-ring med 3 färger, PÅ/AV
12. PÅ/AV-knapp
13. Oscillering/rotation

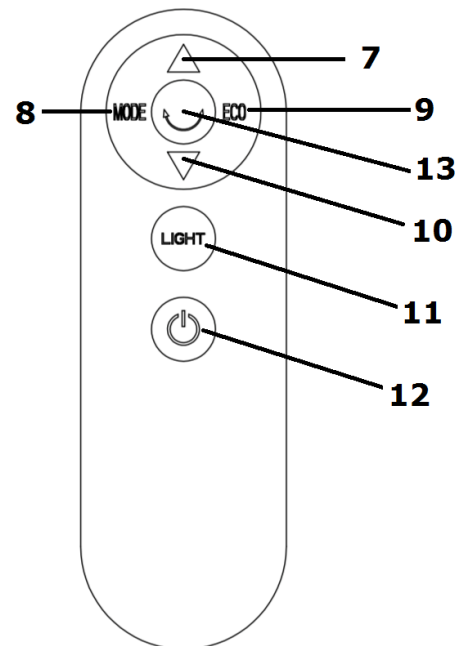

















Placering och anslutning

- Ta bort allt förpackningsmaterial och förvara det utom räckhåll för barn. När förpackningsmaterialet är borttaget ska du kontrollera om apparaten är skadad eller om den uppvisar andra tecken på fel, defekter, störningar och dylikt. Vid osäkerhet ska du inte använda apparaten utan kontakta din leverantör för kontroll eller utbyte.
- **Välj en lämplig plats för apparaten med tanke på alla varningar som nämnts tidigare i denna bruksanvisning.**
- Kontrollera att huvudströmbrytaren står på 'AV' (O).
- Dra ut sladden helt och sätt i stickkontakten i ett lämpligt vägguttag på 220–240 V. För att förhindra överbelastning, kontrollera att inga andra apparater är anslutna i samma strömkrets.

- Slå på elementet genom att sätta strömbrytaren på I (PÅ). Elementet är nu i standbyläget.
- Elementet ska nu användas manuellt, med fjärrkontrollen eller via appen.

Användning

Användning med panelen på elementet (manuell användning) och fjärrkontrollen

1. Tryck på knappen  för att starta elementet. På displayen visas omgivningstemperaturen. Termostaten börjar på 21 °C och hög uppvärmningseffekt, LED-ringen är röd och på displayen visas 3 punkter.
OBS: om omgivningstemperaturen är lägre än 21 °C värmer elementet på full effekt. Om omgivningstemperaturen är högre 21 °C börjar elementet att ventilera.
2. Tryck på knappen  för att byta läge. Varje gång du trycker på knappen  visas följande på displayen:
 - 1 prick (endast ventilation),
 - 2 prickar (uppvärmning låg effekt)
 - 3 prickar (uppvärmning hög effekt)
3. Tryck på knappen  så börjar elementet att oscillera (rotera).
4. Tryck på  eller  ( eller  på fjärrkontrollen) för att ställa in den önskade temperaturen 5–37 °C. Dessa knappar ska inte användas när elementet är i ventileringsläget.
OBS: När den inställda termostattemperaturen har uppnåtts slås uppvärmningselementet av. Fläkten förblir påslagen i 99 sekunder. En roterande fläkt symbol visas på displayen för att indikera att värmaren är efter kylning. Efter 99 sekunder efter kylning stannar fläkten också och displayen visar omgivningstemperaturen. 3 punkter blinkar på displayen för att indikera att kaminen har nått den inställda temperaturen. När omgivningstemperaturen faller under termostattemperaturen igen startas elementet igen och prickarna på displayen får ett fast sken.
5. Tryck på knappen  i 5 sekunder för att starta ECO-läget ( på fjärrkontrollen). Skärmen visar ECO. Termostaten ställs in på 16 °C. För att slå av ECO-läget trycker du in  eller  ( eller  på fjärrkontrollen).
OBS: ECO-läget fungerar inte i ventileringsläget.
6. Endast fjärrkontroll: Tryck på  för att slå på eller stänga av LED-ringen med tre färger.
7. Tryck på knappen  för att stänga av elementet.

8. Elementet svalnar av i 99 sekunder efter avstängning. På displayen räknas sekunderna ned.
9. För att stänga av elementet sätter du huvudströmbrytaren på O (av) och tar ut kontakten ur vägguttaget. Ta alltid ut kontakten ur uttaget när elementet inte används!

WiFi och användning via appen



Elementet kan styras via en app. För att det ska fungera ska elementet vara kopplat till ett WiFi-modem.



1. Ladda ned Eurom Smart-appen via QR-koden nedan eller sök på "Eurom Smart" i App Store eller på Google Play.



2. Följ nedladdningsanvisningarna.

- Vanligtvis är Wi-Fi påslaget.

Tryck på knapparna  och  på apparaten samtidigt i 5 sekunder för att stänga av Wi-Fi. Då slocknar Wi-Fi-lampan.

Tryck på knapparna  och  på apparaten samtidigt igen i 5 sekunder för att slå på Wi-Fi. Då börjar Wi-Fi-lampan att blinka.

3. För mer information om appen, se: www.eurom.nl/nl/manuals.

Säkerhetsåtgärder app

Säkerhet och användning på avstånd

Du kan enkelt styra ditt element Eurom-element via samma WLAN, ett annat WLAN eller via ett mobilt nätverk med 3G eller 4G. Då är det möjligt att styra elementet på avstånd utan direkt uppsikt över det. Tänk på att du ska följa alla säkerhetsåtgärder som du finner i den medföljande bruksanvisningen även om du styr elementet på avstånd. Läs igenom och se till att förstå säkerhetsåtgärderna och att alla säkerhetsåtgärder efterlevs, även när apparaten används på avstånd.

Du hittar en omfattande bruksanvisning till Eurom Smart-appen med QR-koden nedan



eller på hemsidan: <http://www.eurom.nl/nl/manuals>

Obs! Elementet förblir varmt en liten stund efter användning!

Säkerhetsåtgärder

1. Fallskydd

Apparaten har en tippbrytare som automatiskt stänger av den om den oavsiktligt välter. När den har ställts upp igen fungerar den normalt, men stäng först av den och ta ur stickkontakten för att kontrollera om den har skadats. Använd inte apparaten om den är skadad eller har en felfunktion, utan låt den kontrolleras/reparereras.

2. Överhettningsskydd

Vid intern överhettning stänger överhettningsskyddet av elementet. Detta kan hända när elementet inte kan avge tillräckligt med värme eller inte kan ta in tillräckligt med frisk luft. Som tidigare nämnts orsakas detta av (delvis) övertäckning av elementet, blockering av luftintag och/eller utblåsningsgaller, elementet är uppställd för nära, till exempel, en vägg etc. När apparaten har kylts ner ordentligt, kommer det i princip att starta igen automatiskt, men om du inte avlägsnar orsaken till avstängningen kommer denna förmodligen att upprepas. Regelbunden överhettning kan leda till irreparabla skador. Stäng av elementet och ta ut kontakten ur uttaget vid överhettning. Låt elementet kallna, åtgärda orsaken till överhettningen och använd elementet som normalt. Om problemet kvarstår eller om du inte har fastställt orsaken till överhettningen, stäng omedelbart av elementet och tag ur stickkontakten. Kontakta en servicefirma för att få elementet reparerat.

3. Autostopp

Elementet kan värma i högst 9 timmar i sträck. Autostoppen ser till att elementet stängs av automatiskt. Om du använder elementet via appen syns autostoppet genom att antalet minuter till avstängning räknas ned i appen.

Rengöring och underhåll

Håll elementet rent. Avlagringar av damm och smuts i elementet är en vanlig orsak till överhettning! Dessa bör du därför regelbundet avlägsna. Stäng av elementet före rengöring eller underhåll, tag ur stickkontakten ur vägguttaget och låt elementet kallna.

- Torka regelbundet av elementets utsida med en torr eller nästan torr duk. Använd inte aggressiva rengöringsmedel, spray, rengörare eller slipande medel, vax, polish eller kemiska lösningar!
- Använd en dammsugare och avlägsna noga damm och smuts från galler och kontrollera att luftintag och ventilationsöppningar är fria. Var noga med att inte vidröra eller skada några invändiga delar vid rengöring!
- Elementet består inte av några andra delar som kräver underhåll.
- Vid säsongens slut, förvara om möjligt det rengjorda elementet i originalförpackningen. Placera det stående på en kall och dammfri plats.

Avfallshantering



— När enheten har uppnått slutet på sin livslängd ska avfallshanteras enligt lokala lagar och förordningar eller skickas till leverantören.

Děkujeme

Děkujeme, že jste se rozhodli pro zařízení EUROM. Vybrali jste si dobře! Doufáme, že budete spokojeni s jeho fungováním. Aby vám t zařízení sloužil co nejlépe, je důležité si před použitím pozorně přečíst celý tento návod a porozumět uvedeným pokynům. Přečtěte si zejména bezpečnostní pokyny: slouží k ochraně vás a vašeho prostředí. Návod uschovejte na bezpečném místě pro budoucí potřebu. Uchovávejte také balení: to je nejlepší ochrana pro vaše zařízení během mimo sezónu ukládání. A pokud zařízení někdy předáte někomu jinému, předejte novému majiteli i návod a obal.

Přejeme vám hodně zábavy s Hot Shot 2000 Wifi!

Eurom

Kokosstraat 20

8281 JC Genemuiden (NL)

info@eurom.nl

www.eurom.nl

Tato příručka byla sestavena s maximální péčí. Nicméně si vyhrazujeme právo kdykoli optimalizovat a technicky upravovat tento návod k obsluze. Použité obrázky se mohou lišit.

Vysvětlení symbolů



Přístroj nezakrývejte!

Technické údaje

Napájecí napětí	220-240V~50 Hz
Dosažitelný výkon	2000 W
Volby nastavení	větrat-1000-2000 W
Oscilat	+
Termostat	+
Dálkové ovládání	+ (včetně baterie CR2025)
Rozměry	17,3 x 17,3 x 25,8 cm
Hmotnost	1,6 kg

Varování týkající se elektrických topidel

Obecná bezpečnostní varování

1. Před použitím (a eventuálně instalací) tohoto přístroje si pečlivě přečtěte tyto pokyny k použití. Návod k použití si pečlivě uschovejte pro další použití v budoucnu a eventuální předání dalšímu uživateli.
2. Před prvním použitím nového přístroje proveďte důkladnou kontrolu (včetně kabelu a zástrčky), hledejte jakékoli viditelné poškození. Poškozený přístroj nepoužívejte a vraťte jej dodavateli a žádejte výměnu.
3. Nesprávné používání či instalace mohou vést k riziku zasažení elektrickým proudem a/nebo riziku vzniku požáru.

Upozornění na polohu zařízení

1. Tento přístroj není vhodný pro montáž na stěnu či strop.
2. Přístroj nepoužívejte v těsné blízkosti van, sprchy či bazénu.
3. Tento přístroj není vhodný k používání ve vlhkých místnostech, jako jsou koupelny, umývárny apod. Nikdy přístroj neumísťujte do blízkosti vodních kohoutků a vodních nádrží (kohoutek, sprcha, vana, toaleta, umyvadlo, bazén apod.). Zajistěte, aby přístroj nemohl nikdy spadnout do vody a aby se do něj nikdy voda nedostala. Pokud by náhodou přístroj někdy spadl do vody, nejprve vždy odpojte napájecí kabel ze zásuvky! Přístroj, do kterého vnikla voda, okamžitě přestaňte používat a zanechte jej k opravě. Nikdy přístroj, kabel ani zástrčku neponořujte do vody nebo jiných kapalin nikdy se přístroje nedotýkejte mokřýma rukama.
4. Kolem přístroje musí volně cirkulovat vzduch. Neumisťujte přístroj příliš blízko k stěnám či velkým předmětům a pod police, skříně, záclony apod. Při umísťování přístroje dodržte následující minimální vzdálenosti:
Přední strana – minimální volná vzdálenost 100 cm.
Boční strana – minimální volná vzdálenost 30-50 cm.
Zadní strana – minimální volná vzdálenost 100 cm.
Horní strana – minimální volná vzdálenost 100 cm.
5. Přístroj vždy umístěte na pevný, rovný, plochý povrch.
6. Povrch, na který přístroj umísťujete, musí být vyroben z nehořlavého nebo těžce zapálitelného materiálu.
V každém případě musí odolávat teplotám minimálně 125°C, aniž by docházelo k jeho tavení, hoření, deformaci či zapálení. Pravidelně kontrolujte, že se povrch nepřehřívá, což by mohlo být nebezpečné!
7. Přístroj neumísťujte na měkké povrchy, jako je postel či koberec s dlouhým vlasem, mohlo by totiž dojít k zacpání průduchů.
8. Přístroj neumísťujte do otevřeného okna z důvodů deště ani na vlhké povrchy. Zabraňte, aby byl přístroj vystaven vlhkosti. Přístroj neumísťujte za dveře ani do prostor, kudy se chodí, zabráníte tak jeho převrhnutí.
9. Přístroj neumísťujte do blízkosti, pod nebo nasměrované na elektrickou zásuvku, ani do blízkosti otevřeného ohně či zdrojů tepla.

10. Příklad nesměřujte na a nepoužívejte v blízkosti nábytku, závěsů a záclon, papíru, oblečení, lůžkovin či jiných hořlavých materiálů. Tyto materiály udržujte ve vzdálenosti alespoň 1 m od zařízení!
11. Nepoužívejte kamna ve venkovních prostorách ani v prostorách menších než 15m³.
12. Příklad nesměřujte v hořlavých prostředích jako např. v blízkosti čerpacích stanic, palivových potrubí či plechovek se spreji. Vzniklo by tím riziko výbuchu a riziko vzniku požáru!

Varování týkající se používání

1. S přístrojem nepoužívejte žádné příslušenství / přídatné prvky, které neschválil, nedoporučil či nedodal dodavatel přístroje.
2. Příklad nesměřujte pouze k účelu, k němuž byl navržen, a způsobem popsáním v příručce.
3. **Některé části přístroje se zahřívají na velmi vysokou teplotu a mohou způsobit popálení. Pokud se v blízkosti přístroje pohybují děti, zranitelné osoby či domácí zvířata, věnujte jim zvýšenou pozornost. Nikdy je nenechte u pracujícího přístroje samotné.**
4. Nikdy přístroj nezakrývejte ani neblokujte, došlo by k jeho přehřátí a vzniku rizika požáru. Nikdy na přístroj nevěste a neumísťujte oblečení, přikrývky, polštáře, papír atd. Vždy dodržujte minimální bezpečnou vzdálenost přístroje 1 m od hořlavých materiálů. Větrací otvory nesmí být nijak zakryté či blokovány, aby nedošlo ke vzniku požáru. Příklad nesměřujte nikdy nepoužívejte k sušení oděvů ani na něj nic nepokládejte. O přístroj nikdy nic neopírejte!
5. Příklad nesměřujte nikdy nepoužívejte automaticky pomocí časovače či jakéhokoli jiného zařízení, které by jej automaticky zapnulo. řed použitím vždy zkontrolujte bezpečnostní podmínky. Nepoužívejte přístroj také s externím regulátorem napětí, jako je např. stmívač (dimmer) apod., ty totiž také představují riziko!
6. Tento přístroj je určen pouze pro běžné domácí použití. Příklad nesměřujte pouze k (při) vytápění uvnitř domu.
7. Napětí a frekvence uvedené na přístroji musí odpovídat napětí a frekvenci použité stěnové zásuvky a elektroinstalace musí být chráněna ochranným jističem 30 mA. Stěnová zásuvka, kterou hodláte použít, musí být vždy snadno přístupná, aby bylo v případě nouze možné rychle a snadno odpojit zástrčku.
8. Aby se zabránilo přetěžování a vyhoření pojistek, nepřipojujte další zařízení do stejné zásuvky či stejné elektrické skupiny, kde je připojen tento přístroj.
9. Před zapojením napájecího kabelu do zásuvky rozviňte celý napájecí kabel a ujistěte se, že kabel není ve styku se zahřívajícími se částmi přístroje a nemůže nijak dojít k jeho zahřátí. Napájecí kabel nevedte pod koberec, nepřikrývejte jej rohožemi, koberečky apod. a udržujte jej mimo trasy, kudy chodí lidé. Ujistěte se, že na kabel nikdo nešlápne a že na něm nestojí žádný nábytek. Napájecí kabel nevedte kolem ostrých rohů a po použití jej nesvinujte nahusto, aby nedošlo k jeho zlomení! Zabraňte tomu, aby napájecí kabel přišel do styku s olejem, rozpouštědly či ostrými předměty. Pravidelně kontrolujte, zda nedošlo k poškození napájecího kabelu a

zástrčky. Napájecí kabel nezamotávejte ani nepřehýbejte a nenamotávejte jej na přístroj, mohlo by dojít k poškození izolace.

10. Nedoporučujeme používat prodlužovací šňůry, jelikož by mohly způsobit přehřívání a vznik požáru. Pokud je použití prodlužovací šňůry nevyhnutelné, použijte nepoškozenou, schválenou prodlužovací šňůru s minimálním průměrem $2 \times 2,5\text{mm}^2$ a minimálním povoleným výkonem 2500 W. Vždy prodlužovací šňůru rozviňte úplně celou, zabráníte tak přehřívání!
11. Přístroj připojujte vždy pouze k pevné elektrické zásuvce. Nepoužívejte rozvodné/svorkové skříně, prodlužovací příklady apod.
12. Zástrčka může být během používání vlažná, což je však zcela normální. Pokud je zástrčka horká, je pravděpodobně vadná a je třeba ji přestat používat. obraťte se na kvalifikovaného elektrotechnika.
13. Přístroj vždy nejprve vypněte hlavním spínačem a poté odstraňte zástrčku ze stěnové zásuvky. Nikdy přístroj nevypínejte vytažením zástrčky ze stěnové zásuvky!
14. Zabraňte vniknutí cizích těles do přístroje skrz vyzařovací/ventilační mřížku či výstupní otvory. Mohlo by totiž dojít k zasažení elektrickým proudem, vzniku požáru nebo vzniku škod.
15. Nikdy nenechávejte zapnutý přístroj bez dozoru. Pokud odcházíte, vždy přístroj nejprve vypněte a odpojte ze zásuvky.
16. Tento přístroj lze kromě manuálního ovládání používat také s ovládací aplikací. Bez ohledu na to, jaký způsob ovládání použijete, vždy musí být dodrženy veškeré bezpečnostní předpisy a pokyny!
17. Pokud přístroj nepoužíváte, vždy odpojte zástrčku ze zásuvky! Odpojování vždy proveďte za tělo zástrčky, nikdy netahejte za kabel!
18. Přístroj se během používání zahřívá. Během používání a chvíli po vypnutí se přístroje nedotýkejte: došlo by ke vzniku popálenin!
19. Nikdy přístroj neobsluhujte s mokřýma rukama.

Varování, kterým může být zařízení používáno

1. Děti mladší 3 let udržujte v dostatečné vzdálenosti od přístroje, pokud nejsou pod neustálým dohledem.
2. Děti od 3 do 8 let smí přístroj zapínat a vypínat pouze v případě, že je nainstalovaný v běžné pracovní poloze, a v případě, že jsou pod dohledem dospělého nebo byly poučeny o bezpečném použití přístroje a chápou související rizika. Děti od 3 do 8 let nesmí zapojovat napájecí kabel do zásuvky, ovládat přístroj, čistit jej či provádět jakoukoli uživatelskou údržbu.
3. Přístroj mohou používat děti od 8 let a osoby se sníženými fyzickými, smyslovými či mentálními schopnostmi nebo osoby s nedostatkem zkušeností a znalostí, avšak pouze pokud jsou pod dohledem nebo jim byly sděleny pokyny týkající bezpečné obsluhy přístroje a pokud chápou související rizika.
4. Dětem bez dozoru je zakázáno přístroj čistit a provádět jakoukoli údržbu.
5. Děti si nesmějí s přístrojem hrát.

Varování týkající se údržby

1. Udržujte přístroj čistý. Prach, nečistoty a/nebo nánosy jsou nejčastějším důvodem přehřátí přístroje. Pravidelně proto veškeré nánosy a nečistoty odstraňujte.
2. Přístroj nejprve vypněte, odpojte ze zásuvky a nechte vychladnout vždy, když chcete:
 - přístroj čistit,
 - provádět uživatelskou údržbu přístroje,
 - na přístroj sáhnout nebo jej přemístit.
3. Pokud si všimnete jakéhokoli poškození přístroje, napájecího kabelu nebo zástrčky, popř. jakékoli poruchy, nezvyklého hluku, zápachu či kouře vycházejícího z přístroje, či pokud došlo k pádu přístroje, přestaňte přístroj používat a nezapínejte jej. Okamžitě vytáhněte zástrčku ze zásuvky. Celý přístroj odneste zpět dodavateli nebo kvalifikovanému elektrotechnikovi ke kontrole a/nebo opravě. Vždy požadujte originální náhradní díly.
4. Přístroj smí otevírat a/nebo opravovat pouze k tomu oprávněná a kvalifikovaná osoba. Neprovádějte žádné opravy přístroje sami, je to velmi nebezpečné! Opravy provedené neoprávněnými osobami nebo úpravy přístroje vedou k narušení vodotěsnosti a prachotěsnosti přístroje a ruší záruku výrobce a jeho odpovědnost.
5. Pokud je napájecí síťový kabel poškozený, musí jeho výměnu provést výrobce, jeho servisní zástupce nebo osoba s podobnou kvalifikací, aby se zabránilo vzniku nebezpečných situací.

Nedodržení bodů 3, 4, 5, může způsobit škody, požár a/nebo poranění osob. Současně nedodržení těchto bodů ruší záruku a výrobce, dodavatel a/nebo dovozce nepřijímají žádnou odpovědnost za takové následky.

Popis

Elektrické topidlo

- A. Hlavní spínač ZAP./VYP. (zadní strana)
- B. Výfuková mřížka
- C. Displej
- D. Tlačítka ovládacího panelu
- E. Držadlo (zadní strana)
- F. Dálkový ovladač

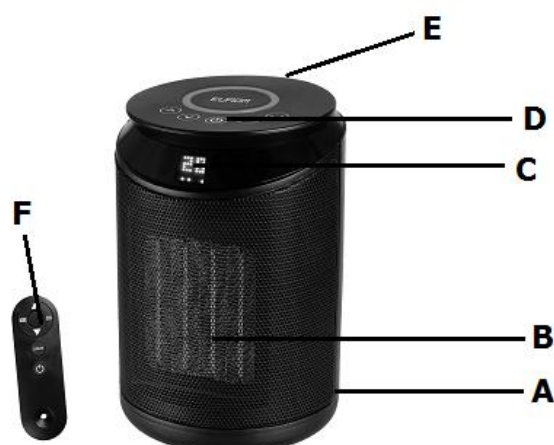

Ovládací panel

1. Zvýšit teplotu
2. Snížit teplotu
3. Tlačítko ZAP./VYP.
4. Tlačítko režimu MODE
 - Ventilace (LED kroužek se rozsvítí modře)
 - Topení na nízký výkon (1000 W) (LED kroužek se rozsvítí zeleně)
 - Topení na vysoký výkon (2000 W) (LED kroužek se rozsvítí červeně)
 - Pro režim ECO podržte stisknuté 5 sekund, v režimu ECO se termostat nastaví na 16 °C.
5. Oscilace/natáčení
6. LED kroužek

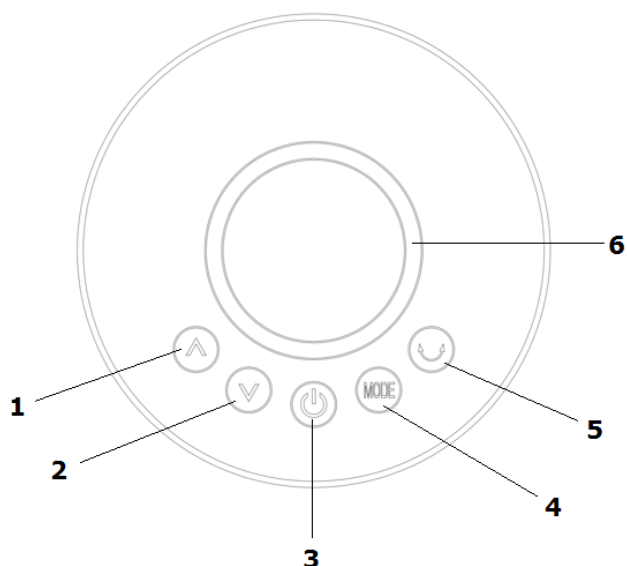

Dálkový ovladač

7. Zvýšit teplotu
8. Tlačítko režimu MODE
 - Ventilace (LED kroužek se rozsvítí modře)
 - Topení na nízký výkon (1000 W) (LED kroužek se rozsvítí zeleně)
 - Topení na vysoký výkon (2000 W) (LED kroužek se rozsvítí červeně)
9. Režim ECO, termostat se nastaví na 16 °C.
10. Snížit teplotu
11. 3barevný LED kroužek ZAP./VYP.
12. Tlačítko ZAP./VYP.
13. Oscilace/natáčení

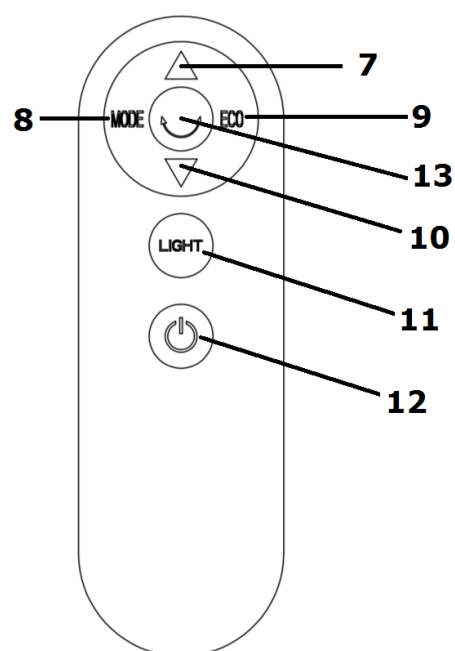















Umístění a zapojení

- Odstraňte veškerý obalový materiál a udržujte jej mimo dosah dětí. Po odstranění obalového materiálu zkontrolujte, že je přístroj nepoškozený a nevykazuje žádné znaky poruchy, vady apod. V případě jakýchkoli pochybností přístroj nepoužívejte, obraťte se na dodavatele a požádejte jej o kontrolu/výměnu.
- **Vyberte pro přístroj vhodné umístění, přičemž berte v potaz všechna varování uvedená v této příručce.**
- Ujistěte se, že je hlavní spínač v poloze VYPNUTO (O).
- Rozmotejte napájecí kabel a zasuňte zástrčku do odpovídající stěnové zásuvky s napětím 220–240 V. Abyste zabránili přetížení, zkontrolujte, že do stejného okruhu není připojeno žádné další zařízení.

- Topidlo zapněte přepnutím hlavního spínače do polohy I (zapnuto). Topidlo je nyní v pohotovostním režimu.
- Nyní jej lze ovládat ručně, dálkovým ovladačem nebo pomocí aplikace.

Obsluha

Ovládání ručně na panelu a pomocí dálkového ovládání

1. Stiskem tlačítka  topidlo zapněte. Na displeji se zobrazí okolní teplota. Termostat začíná na 21 °C a vysokém výkonu, LED kroužek svítí červeně a na displeji jsou zobrazené tři tečky.
Pozor: Pokud je okolní teplota nižší než 21 °C, topidlo začne vytápět na plný výkon. Pokud je okolní teplota vyšší než 21 °C, topidlo začne ventilaci.
 2. Stiskem tlačítka  přepínáte režimy. Po každém stisknutí tlačítka  se na displeji zobrazí:
 - 1 tečka (pouze ventilace)
 - 2 tečky (nízký výkon vytápění)
 - 3 tečky (vysoký výkon vytápění)
 3. Stiskem tlačítka  začne topidlo oscilovat (natáčet se).
 4. Stiskem tlačítek  nebo  ( nebo  na dálkovém ovladači vyberte požadovanou teplotu v rozsahu 5–37 °C. Tato tlačítka nefungují, jestliže je topidlo v režimu ventilace.
Pozor: Jakmile je dosažena teplota nastavená na termostatu, topný článek se vypne, ventilátor zůstane aktivní ještě 99 sekund. a displeji se objeví symbol rotujícího ventilátoru, který označuje, že ohřívač je po ochlazení. Po 99 sekundách po ochlazení se také zastaví ventilátor a na displeji se zobrazí teplota okolí. Na displeji blikají 3 tečky, které indikují, že kamna dosáhla nastavené teploty. Pokud teplota klesne pod teplotu nastavenou na termostatu, topidlo se znovu spustí a tečky na displeji zůstanou svítit.
 5. Chcete-li aktivovat režim ECO, stiskněte a 5 sekund podržte tlačítko  (nebo **ECO** na dálkovém ovladači. Na displeji se zobrazí EC. Termostat se nastaví na 16 °C. Chcete-li režim ECO vypnout, stiskněte tlačítko  nebo  ( nebo  na dálkovém ovladači).
- Pozor: Režim ECO nefunguje v režimu ventilace.
6. Pouze dálkové ovládání: Stiskem tlačítka  zapínáte a vypínáte 3barevný LED kroužek.
 7. Stiskem tlačítka  topidlo vypnete.
 8. Topidlo se ještě 99 sekund po vypnutí chladí. Na displeji se ukazuje odpočet sekund.

9. Chcete-li topidlo úplně vypnout, přepněte hlavní spínač do polohy O (vypnuto) a vytáhněte zástrčku ze stěnové zásuvky. Pokud přístroj nepoužíváte, vždy odpojte zástrčku ze stěnové zásuvky!

Ovládání prostřednictvím Wi-Fi a aplikace

Topidlo lze ovládat také pomocí aplikace. K tomu je zapotřebí, aby bylo topidlo připojené na Wi-Fi modem.

1. Stáhněte si aplikaci Eurom Smart pomocí QR kódu níže nebo v obchodech Apple AppStore či Google Play vyhledejte „Eurom Smart“.



2. Řiďte se pokyny ke stažení.

- Standardně je Wi-Fi funkce topidla zapnutá.

Chcete-li funkci Wi-Fi vypnout, na přístroji stiskněte a na 5 sekund podržte současně

tlačítka  a . Ukazatel Wi-Fi zhasne.

Chcete-li funkci Wi-Fi znovu povolit, opět na přístroji stiskněte a podržte na 5 sekund

tlačítka  a , ukazatel Wi-Fi začne znovu blikat.

3. Více informací o aplikaci najde na adrese: www.eurom.nl/nl/manuals.

Bezpečnostní opatření týkající se aplikace

Bezpečnost a dálkové ovládání

Vaše topidlo Eurom lze snadno ovládat prostřednictvím sítě VLAN, sítě WLAN nebo dokonce prostřednictvím mobilních sítí 3G či 4G. Díky tomu lze topidlo ovládat na dálku, aniž byste museli být přímo u něj. Berte však na vědomí, že i při ovládání topidla na dálku je třeba dodržet veškerá bezpečnostní opatření uvedená v příložené příručce. Tato bezpečnostní opatření si pečlivě přečtěte a zajistěte jejich dodržování i v případě, že je topidlo ovládáno na dálku.

Podrobnou uživatelskou příručku k aplikaci Eurom Smart najdete pomocí QR kódu níže:



Nebo na webové stránce: <http://www.eurom.nl/nl/manuals>

POZOR! Po použití zůstává topidlo ještě nějakou dobu horké!

Bezpečnost

1. Pádová ochrana

Přístroj je vybaven pádovou ochranou, která jej vypne v případě, že dojde k jeho převrhnutí/pádu. Když poté přístroj znovu postavíte, opět se spustí, nejprve jej však vypněte, odpojte ze zásuvky a zkontrolujte, zda nedošlo k jeho poškození. Pokud je přístroj poškozený nebo nefunguje správně, nepoužívejte jej a odneste jej ke kontrole/opravě!

2. Ochrana proti přehřátí

Ochrana proti přehřátí přístroj úplně vypne v případě, že se uvnitř zahřeje na příliš vysokou teplotu. K tomu může dojít v případech, kdy přístroj nemůže teplo dostatečně vyzařovat do prostoru nebo nemůže nasát dostatek čerstvého vzduchu. Příčinou může být (částečné) zakrytí přístroje, zablokování sacích otvorů a výstupních otvorů, umístění příliš blízko např. ke stěně apod. Jakmile přístroj dostatečně zchladne, principiálně začne automaticky pracovat znovu, pokud však neodstraníte příčinu přehřívání, vypnutí se bude pravděpodobně opakovat. Pravidelné přehřívání může vést k nevratnému poškození přístroje. Při přehřátí je nutné přístroj vypnout a odpojit zástrčku ze stěnové zásuvky. Nechte přístroj vychladnout a odstraňte příčinu přehřátí. Pak můžete přístroj znovu začít používat. Pokud problém přetrvává nebo pokud nemůžete najít příčinu přehřívání, okamžitě přístroj vypněte a odpojte ze stěnové zásuvky. obraťte se na servisní středisko a požádejte o opravu.

3. Automatické vypnutí

Přístroj může topit maximálně 9 hodin v kuse. Funkce automatického vypnutí zajišťuje, že se přístroj automaticky vypne.

Pokud používáte přístroj spolu s aplikací, lze funkci automatického vypnutí sledovat pomocí viditelného odpočtu minut v aplikaci.

Čistění a údržba

Udržujte kamínka v čistotě. Zaprášení a nečistoty v aparátu jsou často se vyskytující příčinou přehřátí! Takže je pravidelně odstraňujte. Před čišťením nebo údržbou kamna vypněte, zástrčku vytáhněte ze zásuvky a nechte kamna vychladnout.

- Vnější povrch kamínek pravidelně otírejte suchým nebo dobře vyždímaným vlhkým hadříkem. Nepoužívejte žádná agresivní mýdla, spreje, čisticí nebo abrazivní prostředky, prací prostředky, leštidla nebo jakékoli chemické roztoky!
- Vysavačem opatrně vysajte prach a nečistoty z mřížek a zkontrolujte, jestli jsou otvory pro nasávání vzduchu a jeho vyfukování čisté. Dávejte při čišťení pozor, abyste se nedotýkali žádných vnitřních součástí a nepoškodili je!
- Kamna jinak neobsahují žádné součásti, které by si vyžadovaly údržbu.
- Po skončení topné sezony kamna vyčistěte a uložte, pokud možno v originálním balení. Postavte je rovně na nějaké chladné, suché a bezprašné místo.

Likvidace



Zařízení na konci jeho životnosti zlikvidujte podle místních zákonů a předpisů nebo jej doručte svému dodavateli.

Ďakujeme

Ďakujeme, že ste sa rozhodli pre zariadenie EUROM. Vybrali ste si dobre! Dúfame, že budete spokojný s jeho fungovaním.

Aby ste zariadenie čo najlepšie využili, je dôležité, aby ste si pred použitím pozorne a kompletne prečítali tento návod a porozumeli inštrukciám v ňom uvedeným. Prečítajte si najmä bezpečnostné pokyny: slúžia na ochranu vás a vášho prostredia.

Návod uschovajte na bezpečnom mieste pre budúce použitie. Uchovávajte tiež obal: to je najlepšia ochrana pre vaše zariadenie počas skladovania mimo sezóny. A ak zariadenie niekedy predáte, odovzdajte novému majiteľovi aj návod a obal.

Prajeme vám veľa zábavy s Hot Shot 2000 Wifi

Eurom
Kokosstraat 20
8281 JC Genemuiden (NL)
info@eurom.nl
www.eurom.nl

Táto príručka bola zostavená s maximálnou starostlivosťou. Napriek tomu si vyhradzuje právo optimalizovať a technicky upraviť tento návod na obsluhu kedykoľvek. Použité obrázky sa môžu líšiť.

Vysvetlenie symbolu



Zariadenie nezakrývajte!

Technické údaje

Napájanie	220-240V~50Hz
Maximálny výkon	2000 W
Nastavenia	Vetrat' -1000-2000 W
Oscilovať	+
Termostat	+
Diaľkový ovládač	+ (vrátane batérie CR2025)
Rozmery	17,3 x 17,3 x 25,8 cm
Hmotnosť	1,6 kg

Upozornenia elektrický ohrievač

Všeobecné bezpečnostné upozornenie

1. Pred použitím (a príp. montážou) zariadenia si dôkladne a úplne prečítajte tento návod na použitie. Návod na použitie si starostlivo uschovajte pre neskoršie použitie a prípadné posunutie ďalej.
2. Pred použitím skontrolujte nové zariadenia (vrátane kábla a zástrčky), či nie je viditeľne poškodené. Poškodené zariadenie nepoužívajte, ale ho doručte dodávateľovi na výmenu.
3. Nesprávne používanie alebo inštalácia zvyšujú riziko zasiahnutia elektrickým prúdom a/alebo požiaru.

Upozornenia na polohu zariadenia

1. Zariadenie nie je vhodné pre montáž na stenu alebo strop.
2. Zariadenie nepoužívajte v priamom okolí vane, sprchy alebo bazéna.
3. Zariadenie je nevhodné na montáž vo vlhkých priestoroch ako sú kúpeľne, práčovne atď. Zariadenie nikdy neinštalujte v blízkosti prívodov vody či vodných nádrží (vodovodný kohútik, vaňa, sprcha, záchod, umývadlo, bazén a pod.) Zabezpečte, aby zariadenie nemohlo spadnúť do vody a aby sa doň nedostala žiadna voda. Ak však zariadenie predsa len spadne do vody, najskôr vyťahnite zástrčku z elektrickej zásuvky! Ak došlo k vniknutiu vody do zariadenia, nepoužívajte ho, ale ho dajte opraviť. Zariadenie, kábel či zástrčku nikdy neponárajte do vody ani inej tekutiny a nikdy sa zariadenia nedotýkajte mokrými rukami.
4. Vzduch okolo zariadenia musí cirkulovať bez prekážok. Zariadenie preto neumiestňujte blízko stien či veľkých predmetov a nie pod policu, skriňu, záclony a pod. Pri umiestnení zariadenia dodržiavajte minimálne voľné vzdialenosti.
Predná strana, minimálna voľná vzdialenosť 100 cm
Zadná strana, minimálna voľná vzdialenosť 30-50 cm
Bočné strany, minimálna voľná vzdialenosť 100 cm
Vrchná strana, minimálna voľná vzdialenosť 100 cm
5. Zariadenie vždy umiestňujte na pevný, rovný a vodorovný povrch.
6. Podklad, na ktorý umiestňujete zariadenie, musí byť z nehorľavého alebo ťažko horľavého materiálu. Materiál musí byť v každom prípade odolný voči minimálnej teplote 125°C bez toho, aby sa spálil, roztopil, zdeformoval alebo vznietil. Pravidelne kontrolujte, či stena alebo strop sa neprehrievajú; môže to viesť k nebezpečenstvu!
7. Zariadenie neumiestňujte na jemný povrch, ako je posteľ alebo koberec s dlhým vlasom, čo by mohlo viesť k upchaniu otvorov.
8. Zariadenie neumiestňujte do otvoreného okna, aby naň nepršalo, nedávajte ho na mokré povrchy a predchádzajte vyliatiu tekutiny na zariadenie. Zariadenie neumiestňujte za dvere alebo do priestoru, cez ktorý sa prechádza, aby sa predišlo zakopnutiu.
9. Zariadenie neumiestňujte v blízkosti a pod elektrickou zásuvkou, ani ho na ňu nesmerujte a neumiestňujte ho v blízkosti otvoreného ohňa alebo zdrojov tepla.

10. Zariadenie nepoužívajte v blízkosti alebo nasmerované na nábytok, záclony, papier, oblečenie, posteľnú bielizeň ani iné horľavé predmety. Uvedené materiály udržiavajte v odstupe najmenej 1 meter od zariadenia!
11. Ohrievač nepoužívajte vonku a v priestoroch menších ako 15m³.
12. Zariadenie obsahuje vo vnútri horúce a/alebo žeravé a iskriace časti. Nepoužívajte teda zariadenie v prostredí, v ktorom sa skladujú horľaviny, farby, horľavé kvapaliny a/alebo plyny atď.
Zariadenie nepoužívajte v prostredí s nebezpečenstvom požiaru, ako napríklad pri plynových nádržiach, plynových potrubiach či aerosólových nádobkách. Vede to k nebezpečenstvu výbuchu a požiaru!

Upozornenia týkajúce sa používania

1. Zariadenie nepoužívajte so žiadnymi doplnkami/príslušenstvom, ktoré nie sú odporúčané alebo dodávané výrobcom.
2. Zariadenie používajte výlučne s cieľom, s ktorým bolo vyrobené a spôsobom, ako je uvedené v tejto príručke.
3. **Niektoré časti zariadenia sa veľmi zohrejú a môžu spôsobiť popáleniny. Osobitná pozornosť je potrebná, ak sa v blízkosti zariadenia nachádzajú deti, zraniteľné osoby alebo domáce zvieratá. Nikdy ich nenechávajte pri spustenom zariadení osamote.**
4. Zariadenie nikdy neprikrývajte ani neblokujte, zariadenie sa tým prehrieva a zvyšuje sa nebezpečenstvo požiaru. Na zariadenie nikdy nevešajte ani nekladte predmety ako je oblečenie, deky, podušky, papier a pod. Vždy je potrebné dodržiavať minimálnu vzdialenosť 1 meter medzi zariadením a horľavými materiálmi.
Otvory na ventiláciu žiadnym spôsobom nesmú byť blokované, aby sa predišlo vzniku požiaru. Zariadenie tiež nikdy nepoužívajte na sušenie oblečenia ani naň nič nedávajte. Zabezpečte, aby sa o zariadenie nič neopieralo!
5. Zariadenie automaticky nezapínajte pomocou budíka, časovača ani iného zariadenia, ktoré by ohrievač automaticky zaplo. Pred použitím je potrebné vždy skontrolovať bezpečnosť podmienok! Zariadenie tiež nikdy nepoužívajte s externým regulátorom napätia ako je tlmič a pod., tiež to vedie k nebezpečenstvu!
6. Toto zariadenie je určené výlučne na bežné použitie v domácnosti. Zariadenie používajte len na ohrievanie v domácnosti.
7. Napájacie napätie a frekvencia, ako sú uvedené na zariadení, musia byť rovnaké ako v používanej elektrickej zásuvke a elektroinštalácia musí byť vybavená prúdovým chráničom s 30 mA. Používaná zásuvka musí byť vždy dobre dosiahnuteľná, aby sa z nej v prípade potreby dala rýchlo vytiahnuť zástrčka.
8. Aby sa predišlo preťaženiu a vypáleniu poistiek, nezapájajte do tej istej elektrickej zásuvky alebo elektrickej skupiny, do ktorej je zapojený ohrievač, žiadne iné zariadenia.
9. Elektrický kábel zo zariadenia úplne odmotajte predtým, ako zapojíte zástrčku do zásuvky a dbajte na to, aby sa kábel nikde nedostal do kontaktu s horúcimi časťami zariadenia alebo aby sa neprehrial iným spôsobom. Nevedzte kábel popod koberec,

nezakrývajte ho rohočkami, koberčekmi a pod. Kábel nesmie prekážať v ceste. Dbajte na to, aby sa na kábel nestúpalo a nestál na ňom nábytok. Nevedzte kábel popri ostrých rohoch a po použití ho nestáčajte príliš napevno! Predchádzajte tomu, aby sa kábel dostal do kontaktu s olejom, rozpúšťadlami alebo ostrými predmetmi.

Pravidelne kontrolujte, či kábel alebo zástrčka nie sú poškodené. Kábel neohýbajte a netočte ním, ani ho neomotávajte okolo ohrievača; mohla by sa tým poškodiť izolácia!

10. Používanie predlžovacieho kábla sa neodporúča, pretože to môže spôsobiť prehriatie a požiar. Ak je použitie predlžovacieho kábla nevyhnutné, zabezpečte, aby bol nepoškodený, schválený a uzemnený, s minimálnymi priemerom 2 x 2,5 mm² a minimálnym povoleným výkonom 2500 W. Kábel vždy úplne odmotajte, aby sa zabránilo prehriatiu!
11. Zariadenie zapájajte len do pevnej elektrickej zásuvky. Nepoužívajte žiadny rozbočovač/zásuvkovú lištu a pod.
12. Počas používania môže byť zástrčka na dotyk mierne teplá; to je normálne. Ak je však príliš teplá, potom má elektrická zásuvka pravdepodobne nejaký nedostatok. Skontaktujte svojho elektrikára.
13. Zariadenie vypnite vždy najprv hlavným vypínačom a až potom vyťahnite zástrčku zo zásuvky. Nikdy nevypínajte zariadenie tak, že len vyťahnete zástrčku zo zásuvky!
14. Zabráňte vniknutiu cudzích predmetov do otvorov zariadenia pre ohrievanie/ventiláciu či vyfukovanie. Mohlo by to spôsobiť zasiahnutie elektrickým prúdom, požiar alebo poškodenie.
15. Spustené zariadenie nikdy nenechávajte bez dohľadu, ale ho najprv vypnite a potom vyberte zástrčku zo zásuvky.
16. Zariadenie sa dá okrem manuálneho ovládania ovládať tiež pomocou aplikácie. Ktorýmkoľvek spôsobom ho zapnete, vždy dbajte na to, aby boli dodržané všetky bezpečnostné predpisy!
17. Keď sa zariadenie nepoužíva, vždy vyťahnite zástrčku z elektrickej zásuvky! Zástrčku potom vždy uchopte rukou; nikdy neťahajte za kábel!
18. Zariadenie sa počas používania veľmi zohreje. Nedotýkajte sa zariadenia počas používania a tesne potom: spôsobuje to popáleniny.
19. Nikdy neprevádzkujte prístroj mokkými rukami

Upozornenia, ktorým môže byť zariadenie použité

1. Deti mladšie ako 3 roky sa nesmú nachádzať v blízkosti zariadenia, pokiaľ nie je zabezpečený neustály dohľad.
2. Deti od 3 do 8 rokov smú zariadenie len zapnúť alebo vypnúť, ak je umiestnené na svojom bežnom mieste a ak sú pod dohľadom, alebo ak dostali inštrukcie o bezpečnom používaní zariadenia a chápu, aké nebezpečenstvá sú s tým spojené. Deti od 3 do 8 rokov nesmú zapájať zástrčku do elektrickej zásuvky, nastavovať či čistiť zariadenie a nesmú vykonávať žiadnu užívateľskú údržbu.
3. Zariadenie smú používať deti od 8 rokov a osoby so zníženými fyzickými, zmyslovými alebo duševnými schopnosťami či nedostatkom skúseností a vedomostí vtedy, ak sú pod dohľadom a dostali inštrukcie týkajúce sa bezpečného používania zariadenia, pričom chápu, aké nebezpečenstvá sú s tým spojené.

4. Deti nesmú čistiť zariadenie alebo na ňom vykonávať údržbu, ak nie sú pod dohľadom.
5. Deti sa so zariadením nesmú hrať.

Upozornenia týkajúce sa údržby

1. Zariadenie udržiajte v čistote. Prach, nečistota a/alebo usadenina vo vašom zariadení bývajú často príčinou prehriatia. Dbajte na to, aby sa také znečistenie pravidelne odstraňovalo.
 2. Zariadenie vždy vypnite, vytiahnite zástrčku zo zásuvky a nechajte ho vychladnúť predtým, ako:
 - chcete vyčistiť zariadenie.
 - chcete vykonať užívateľskú údržbu zariadenia.
 - sa dotýkate zariadenia alebo ho premiestňujete.
 3. Ak zistíte poškodenie zariadenia, elektrického kábla alebo zástrčky, prípadne ak nefunguje správne, vydáva nezvyčajné zvuky, vychádza z neho zápach alebo dym, spadlo alebo vykazuje akúkoľvek inú poruchu, nezapínajte ho. Ihneď vytiahnite zástrčku zo zásuvky. V takom prípade vráťte celé zariadenie dodávateľovi alebo ho odneste k elektrikárovi s osvedčením a nechajte ho skontrolovať a/alebo opraviť. Vždy žiadajte používanie originálnych náhradných dielov.
 4. Zariadenie môžu otvárať a/alebo opravovať len oprávnené a kvalifikované osoby. Zariadenie neopravujte sami, môže to byť nebezpečné! Opravy alebo úpravy zariadenia vykonané neoprávnenými osobami narúšajú odolnosť voči prachu a vode a vedú k zániku záruky a zodpovednosti výrobcu.
 5. Ak je poškodený elektrický kábel, musí ho vymeniť výrobca, jeho servisný pracovník alebo osoby s porovnateľnou kvalifikáciou, aby sa predišlo nebezpečenstvu.
- Odchýlky od bodu 3, 4, 5, môžu spôsobiť poškodenie, požiar a/alebo osobné zranenie. Vedú k zániku záruky a zodpovednosti dodávateľa, dovozcu a/alebo výrobcu za následky.

Popis

Ohrievač

- A. Hlavný vypínač Zapnúť/Vypnúť (na zadnej strane)
- B. Mriežka na prúdenie vzduchu
- C. Displej
- D. Tlačidlá ovládacieho panela
- E. Držadlo (zadná strana)
- F. Diaľkový ovládač

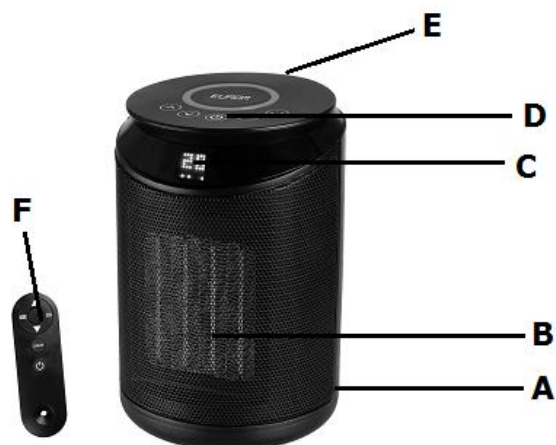

Ovládací panel

1. Tlačidlo na zvýšenie teploty
2. Tlačidlo na zníženie teploty
3. Tlačidlo ON/OFF
4. Tlačidlo MODE
 - Ventilácia (LED krúžok svieti na modro)
 - Nízky výkon ohrievania (1000 W) (LED krúžok svieti na zeleno)
 - Vysoký výkon ohrievania (2000 W) (LED krúžok svieti na červeno)
 - Režim ECO podržať 5 sekúnd, v režime ECO sa termostat nastaví na 16 °C.
5. Oscilovať / Otáčať sa
6. LED krúžok

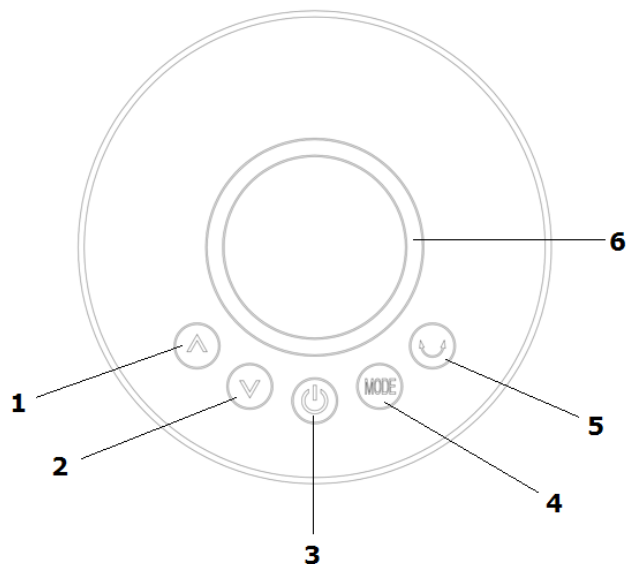

Diaľkový ovládač

7. Tlačidlo na zvýšenie teploty
8. Tlačidlo MODE
 - Ventilácia (LED krúžok svieti na modro)
 - Nízky výkon ohrievania (1000 W) (LED krúžok svieti na zeleno)
 - Vysoký výkon ohrievania (2000 W) (LED krúžok svieti na červeno)
9. Režim ECO, termostat sa nastaví na 16 °C.
10. Tlačidlo na zníženie teploty
11. 3 farby LED krúžku ON/OFF
12. Tlačidlo ON/OFF
13. Oscilovať / Otáčať sa

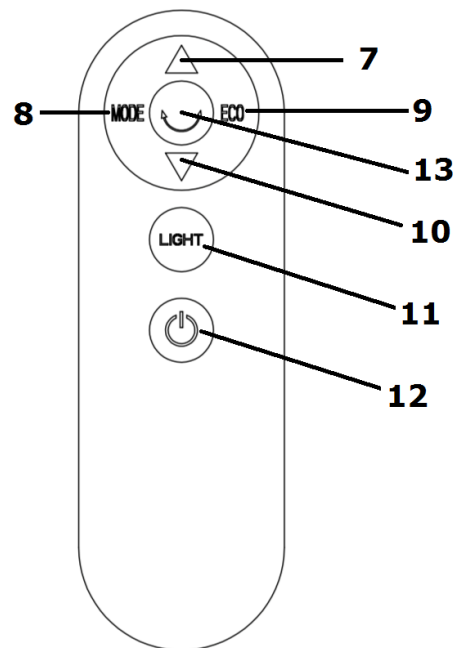

















Umiestnenie a zapojenie

- Odstráňte obalový materiál a odložte ho mimo dosahu detí. Po odstránení obalu skontrolujte, či zariadenie nie je poškodené alebo nenesie známky, ktoré by poukazovali na chybu/defekt/poruchu. V prípade pochybností zariadenie nepoužívajte, ale obráťte sa na vášho dodávateľa, aby ho skontroloval/vymenil.
- **Pre zariadenie vyberte vhodné miesto a berte pri tom do úvahy všetky predchádzajúce upozornenia uvedené v tomto návode na použitie.**
- Skontrolujte, či je hlavný vypínač vypnutý v polohe „OFF“ (O).
- Elektrický kábel celkom odmotajte a vložte zástrčku do vhodnej zásuvky s napätím 220 - 240 V: Skontrolujte, aby sa predišlo preťaženiu, či v tej istej skupine nie sú zapojené iné zariadenia.

- Spustíte ohrievač zapnutím hlavného vypínača do polohy I (ON). Ohrievač je teraz v pohotovostnom režime stand-by. Ohrievač teraz môžete obsluhovať manuálne, pomocou diaľkového zariadenia alebo aplikácie.

Ovládanie

Ovládanie pomocou panela na ohrievači (manuálne) a diaľkového ovládača

1. Stlačte tlačidlo , aby sa ohrievač zapol. Na displeji sa ukazuje teplota okolitého prostredia. Termostat začne na 21 °C a vyššom výkone, LED krúžok je červený a na displeji sú 3 bodky.
Pozor: ak je teplota okolitého prostredia nižšia ako 21 °C, ohrievač bude ohrievať na plný výkon. Ak je teplota okolitého prostredia vyššia ako 21 °C, ohrievač začne s ventiláciou.
2. Stlačte tlačidlo , aby ste zmenili režim; zakaždým, keď stlačíte tlačidlo , ukáže sa na displeji:
 - 1 bodka (iba ventilátor)
 - 2 bodky (nízky výkon ohrievania)
 - 3 bodky (vysoký výkon ohrievania)
3. Stlačte tlačidlo  a ohrievač začne oscilovať (otáčať sa).
4. Tlačidlo  alebo  ( alebo  na diaľkovom ovládači) slúži na nastavenie požadovanej teploty v rozmedzí od 5 - 37 °C. Tieto tlačidlá nie je možné ovládať, ak je ohrievač v režime ventilátora.
Pozor! Po dosiahnutí nastavenej teploty termostatu sa výhrevné teleso vypne, ventilátor však ostane ešte 99 sekúnd zapnutý. Na displeji sa objaví symbol rotujúceho ventilátora, ktorý označuje, že ohrievač je po ochladení. Po 99 sekundách po ochladení sa tiež zastaví ventilátor a na displeji sa zobrazí teplota okolia. Na displeji blikajú 3 body, čo znamená, že kachle dosiahli nastavenú teplotu. Ak teplota okolitého prostredia znovu klesne pod úroveň teploty termostatu, ohrievač sa znovu zapne a na displeji sa znovu rozsvietia bodky.
5. Stlačte tlačidlo  na 5 sekúnd, ak chcete zapnúť režim EC ( na diaľkovom ovládači). Na displeji sa zobrazí EC. Termostat sa nastaví na 16 °C. Ak chcete vypnúť režim ECO, stlačte tlačidlo  alebo  ( alebo  na diaľkovom ovládači).
Pozor! Režim ECO nefunguje, ak je zapnutý režim ventilátora.
6. Len diaľkový ovládač: Stlačte , aby sa vypli 3 farebné LED krúžky.
7. Stlačte tlačidlo , aby sa ohrievač vypol.
8. Po vypnutí sa bude ohrievač ešte 99 sekúnd ochladzovať. Na displeji sa odčítavajú sekundy.

9. Ohrievač vypnete stlačením hlavného vypínača do polohy O (OFF) a vytiahnutím zástrčky zo zásuvky. Keď ohrievač nie je v prevádzke, vždy vytiahnite zástrčku zo zásuvky!

Ovládanie prostredníctvom WiFi a aplikácie



Ohrievač sa dá ovládať aj prostredníctvom aplikácie. K tomu musí byť ohrievač pripojený ku WiFi modemu.

1. Stiahni si aplikáciu Eurom Smart App cez nižšie uvedený kód QR alebo vyhľadaj aplikáciu „Eurom Smart“ v obchode App Store alebo Google Play.



2. Postupujte podľa návodu na stiahnutie.

- Štandardne je WiFi funkcia zapnutá.

Aby sa WiFi funkcia vypla, 5 sekúnd držte naraz stlačené tlačidlá  a  na zariadení. Žiarovka WiFi zhasne.

Aby ste WiFi funkciu opäť zapli, stlačte ešte raz na 5 sekúnd tlačidlá zariadenia



 a  zároveň a žiarovka WiFi znovu začne blikať.

3. Viac informácií o aplikácii nájdete na internetovej stránke: www.eurom.nl/nl/manuals.

Bezpečnostné opatrenia pre aplikáciu

Bezpečnosť a ovládanie na diaľku

Váš Eurom ohrievač môžete jednoducho ovládať prostredníctvom tej istej bezdrôtovej siete WLAN, alebo inej siete WLAN, resp. prostredníctvom 3G alebo 4G mobilnej siete. Vďaka tomu je možné ovládať ohrievač na diaľku bez toho, aby ste mali priamy dohľad. Buďte si vedomý toho, že aj keď ovládáte ohrievač na diaľku, je potrebné dodržiavať všetky bezpečnostné opatrenia uvedené v dodanom návode na použitie. Prečítajte si a porozumejte týmto bezpečnostným opatreniam a dbajte na to, aby aj pri ovládaní na diaľku boli dodržané všetky bezpečnostné opatrenia.

Podrobný návod na použitie aplikácie Eurom Smart App môžete nájsť pomocou nižšie uvedeného QR kódu



alebo na internetovej stránke: <http://www.eurom.nl/nl/manuals>

Upozornenie! Aj po použití ostane ohrievač po nejakú dobu horúci!

Poistky

1. Poistka proti pádu

Ohrievač je vybavený poistkou proti pádu, ktorá ho vypne, ak by nečakane spadol. Ak ho potom znova postavíte, opäť sa spustí, ale najprv ho vypnite, vytiahnite zástrčku zo zásuvky a skontrolujte, či nie je poškodený. Pri poškodení alebo odlišnom fungovaní zariadenie nepoužívajte, ale dajte ho skontrolovať/opraviť!

2. Poistka proti prehriatiu

Poistka proti prehriatiu vypne ohrievač, ak sa vo vnútri príliš zohreje. Môže k tomu dôjsť vtedy, ak ohrievač nedokáže odvádzať dostatočne teplo alebo nasáva príliš málo čerstvého vzduchu. Ďalším dôvodom prehrievania môže byť tiež (čiastočné) prikrytie ohrievača, upchatie ventilačnej mriežky, umiestnenie príliš blízko steny a pod. Keď zariadenie dostatočne vychladlo, malo by sa v zásade automaticky znovu spustiť, ale ak neodstránite príčinu prehriatia, bude sa vypnutie pravdepodobne opakovať. Pravidelné prehrievanie môže viesť k nenapraviteľným škodám. V prípade prehriatia musíte ohrievač vypnúť a vytiahnuť zástrčku zo zásuvky. Doprajte ohrievaču čas na vychladnutie, odstráňte príčinu prehriatia a ohrievač znovu uveďte do prevádzky. Ak problém pretrváva alebo ste nezistili žiadnu príčinu prehrievania, ohrievač okamžite vypnite a vytiahnite zástrčku zo zásuvky. Pre opravu kontaktujte servisné centrum.

3. Automatická poistka

Ohrievač môže bez prestávky ohrievať najviac 9 hodín. Automatická poistka zabezpečí, aby sa ohrievač automaticky vypol.

Pri obsluhu ohrievača pomocou aplikácie musí byť táto automatická poistka viditeľná prostredníctvom odpočítavania minút v aplikácii.

Čistenie a údržba

Ohrievač udržiavajte čistý. Nahromadenie prachu a nečistôt v zariadení je častou príčinou prehrievania! Prach a nečistoty preto pravidelne odstraňujte- Pred čistením alebo údržbou ohrievač vypnite, vytiahnite zástrčku z elektrickej zásuvky a nechajte zariadenie vychladnúť.

- Kryt ohrievača pravidelne utierajte suchou alebo dobre vyžmýkanou vlhkou handrou. Nepoužívajte agresívne mydlá, spreje, čistiace alebo abrazívne prostriedky, vosk, leštidlá alebo akékoľvek chemické roztoky.
- Vysávačom opatrne povysávajte prach a nečistoty z mriežok a skontrolujte, či sú otvory nasávania aj vyfukovania vzduchu čisté. Dbajte na to, aby ste sa počas čistenia nedotýkali, resp. nepoškodili vnútorné súčasti zariadenia.
- Ohrievač ďalej neobsahuje žiadne súčasti, ktoré by vyžadovali údržbu.
- Po sezóne zariadenie očistite a uložte ho pokiaľ možno do pôvodného obalu. Zariadenie skladujte vo vzpriamenej polohe na chladnom, suchom a bezprašnom mieste.

Likvidácia



Zariadenie na konci životnosti zlikvidujte v súlade s lokálnymi zákonmi a predpismi alebo zariadenie vráťte dodávateľovi .

Mulțumim

Vă mulțumim pentru că ați ales un dispozitiv EUROM. Ați făcut o alegere bună! Sperăm că va funcționa spre deplina dvs. satisfacție. Pentru a profita la maxim de dispozitiv, înainte de a-l utiliza asigurați-vă că parcurgeți cu atenție și înțelegeți aceste instrucțiuni. Acordați atenție specială instrucțiunilor de siguranță; acestea sunt destinate a vă proteja pe dvs. personal și mediul în care trăiți! Păstrați instrucțiunile pentru a le putea reciti la nevoie. Păstrați de asemenea ambalajul: aceasta este cea mai bună protecție a dispozitivului în timpul stocării în afara sezonului. Dacă dați și altcuiva aparatul, nu uitați să-i dați și instrucțiunile și ambalajul.

Vă dorim multă distracție cu Hot Shot 2000 Wifi!

Eurom
Kokosstraat 20
8281 JC Genemuiden
info@eurom.nl
www.eurom.nl

Acest manual a fost compilat cu maximă atenție. Cu toate acestea, ne rezervăm dreptul de a optimiza și de a modifica din punct de vedere tehnic aceste instrucțiuni de utilizare în orice moment. Imaginile folosite pot diferi.

Explicația simbolică



Nu acoperiți dispozitivul!

Date tehnice

Tensiune de alimentare	220-240V~50Hz
Capacitate maximă	2000 W
Opțiuni de configurare	Aerisi – 1000 – 2000 W
Oscilant	+
Termostat	+
Telecomandă	+ (inclusive bateria CR2025)
Dimensiuni	17,3 x 17,3 x 25,8 cm
Greutate	1,6 kg

Avertismente radiatoare electrice

Avertismente de siguranță – generalități

1. Înainte de utilizarea aparatului (și instalarea lui, dacă este cazul), citiți integral și cu atenție aceste instrucțiuni de utilizare. Păstrați instrucțiunile de utilizare pentru a le putea parcurge din nou în viitor și pentru a le da noului utilizator, dacă va fi cazul.
2. Înainte de a utiliza noul dvs. aparat (incl. cablul și ștecherul), verificați dacă acesta prezintă deteriorări vizibile. Nu puneți în funcțiune un aparat defect, restituiți-l furnizorului spre înlocuire.
3. În caz de utilizare sau instalare incorectă, există pericol de electrocutare și/sau incendiu.

Alerte privind poziția dispozitivului

1. Acest aparat nu este destinat instalării pe perete sau plafon.
2. Nu folosiți aparatul în vecinătatea directă a unei căzi de baie, duș sau piscine.
3. Acest aparat nu este adecvat utilizării în spații umede precum săli de baie, spălătorii, etc. Nu amplasați niciodată aparatul în apropierea robinetilor sau rezervoarelor de apă (robinet, baie, duș, toaletă, chiuvetă, piscină, ș.a.). Asigurați-vă că aparatul nu poate cădea niciodată în apă și că nu intră niciun pic de apă în aparat. Dacă aparatul totuși cade în apă, scoateți în primul rând ștecherul din priză! Nu mai folosiți un aparat în care a intrat apă ci dați-l la reparat. Nu scufundați aparatul, cablul sau ștecherul în apă sau alte lichide și nu atingeți niciodată aparatul cu mâinile ude.
4. Aerul din jurul aparatului trebuie să poată circula liber. Nu așezați așadar aparatul prea aproape pereți sau de obiecte mari sau sub un blat, dulap, perdele, ș.a. La amplasarea aparatului, luați în considerare cel puțin distanțele minime:
Partea din față, distanța liberă minimă 100 cm
Partea din spate, distanța liberă minimă 30-50 cm
Părțile laterale, distanța liberă minimă 100 cm
Partea de deasupra, distanța liberă minimă 100 cm.
5. Așezați aparatul întotdeauna pe o suprafață robustă, perfect la orizontală.
6. Baza pe care se așează aparatul trebuie să fie din material ignifug sau greu inflamabil. Trebuie să reziste în orice caz la o temperatură de minim 125°C, fără a se aprinde, topi, deforma sau afuma. Verificați cu regularitate dacă baza nu se supraîncălzește; acest lucru poate fi periculos!
7. Nu așezați aparatul pe suprafețe moi precum un pat sau covor cu păr lung, care pot acoperi deschiderile aparatului.
8. Nu amplasați aparatul în dreptul unei ferestre deschise, pentru că poate începe să plouă. Nu îl așezați pe suprafețe ude și evitați să se prelingă apă în el.
Nu așezați aparatul în spatele unei uși sau pe o rută de acces, pentru a evita răsturnarea accidentală a acestuia.
9. Nu așezați aparatul în apropierea, dedesubtul sau orientat înspre prize și așezați-l departe de flacără deschisă sau surse de căldură.
10. Nu folosiți aparatul în apropierea sau orientat spre mobilier, animale de companie, perdele, hârtie, îmbrăcăminte, lenjerie de pat sau alte obiecte inflamabile. Țineți-le la o distanță de cel puțin 1 metru de aparat!

11. Nu folosiți aparatul în exterior sau în spații mai mici de 15m³.
12. La interior, aparatul este prevăzut cu componente fierbinți și/sau care iradiază și produc scânteii. Nu-l folosiți așadar în medii în care se păstrează combustibili, vopsea, lichide inflamabile și/sau gaze, etc. Nu folosiți aparatul în medii cu pericol de incendiu precum butelii de gaz, conducte de caz sau aparate de aerosoli. Poate apărea pericolul de explozie și incendiu!

Avertismente pentru utilizare

1. Nu folosiți la radiator adăugiri/accesorii nerecomandate sau nelivrate de producător.
2. Folosiți aparatul exclusiv în scopul în care a fost conceput și în modalitatea descrisă în prezentul manual de instrucțiuni.
3. **Anumite componente ale acestui aparat se înfierbântă foarte tare și pot cauza arsuri. Este nevoie de atenție specială dacă în preajma aparatului se află copii, persoane vulnerabile sau animale de companie. Nu îi lăsați niciodată singuri cu aparatul în funcțiune.**
4. Nu acoperiți și nu blocați niciodată aparatul; astfel, el se supraîncălzește și există pericol de incendiu. Nu întindeți și nu așezați niciodată pe aparat obiecte precum îmbrăcăminte, pături, perne, hârtie, etc. Respectați întotdeauna distanța minimă de 1 metru între aparat și materialele inflamabile. Deschiderile de ventilație nu au voie să fie blocate în niciun fel, pentru a preveni incendiile. Nu folosiți niciodată aparatul pentru uscarea hainelor sau pentru a așeza ceva pe el. Nu sprijiniți niciodată nimic de aparat!
5. Nu puneți niciodată în funcțiune aparatul în mod automat, de exemplu cu un dispozitiv de programare, un temporizator sau alte dotări care cuplează automat aparatul. Înainte de utilizare, trebuie să verificați dacă poate funcționa în condiții de siguranță!
Nu folosiți aparatul cu reglaj extern de tensiune precum un dimmer sau alte astfel de dispozitive; și acesta poate fi riscant!
6. Acest aparat este destinat exclusiv folosirii uzuale în gospodărie. Folosit aparatul doar pentru încălzire (suplimentară) în casă.
7. Curentul de alimentare și frecvența specificate pe aparat trebuie să corespundă cu cele ale prizei care urmează să fie folosită și instalația electrică trebuie să fie prevăzută cu întreruptor automat de curent diferențial rezidual de 30 mA. Trebuie să existe în orice moment acces la priza pe care o folosiți, pentru ca în situații de urgență să puteți scoate rapid ștecherul din priză.
8. Pentru a evita suprasolicitarea instalației și arderea siguranțelor, nu conectați nicio altă aparatură la aceeași priză sau la același grup electric ca și cel la care este conectat aparatul.
9. Desfășurați cablul electric al aparatului complet înainte de a introduce ștecherul în priză și asigurați-vă că nu ajunge nicăieri în contact cu părțile fierbinți ale aparatului și că nu se poate înfierbânta în niciun alt mod. Nu treceți cablul electric pe sub covor, nu-l acoperiți cu preșuri, rogojini sau altele și țineți cablul departe de ruta pietonală. Asigurați-vă că nu se trece pe deasupra lui și că nu se așează mobilier pe cablu. Nu treceți cablul electric peste colțuri ascuțite și, după utilizare, nu îl înfășurați prea

strâns! Evitați contactul cablului electric cu ulei, solvenți și obiecte ascuțite. Verificați cablul electric și ștecherul cu regularitate, pentru a vedea dacă prezintă deteriorări. Nu răsuciți sau pliați cablul și nu-l înfășurați în jurul aparatului; acest lucru poate distruge izolația!

10. Nu recomandăm folosirea prelungitoarelor, deoarece aceasta duce la supra-încălzire și aprindere. Dacă folosirea unui prelungitor este inevitabilă, asigurați-vă că folosiți un prelungitor nedeteriorat, omologat, cu o secțiune minimă de 2x2,5 mm² și o putere minim admisă de 2500 Watt. Desfaceți întotdeauna întreg cablul prelungitorului de pe rolă, pentru a preveni supraîncălzirea
11. Aparatul trebuie conectat doar la o priză cu împământare. Nu folosiți o cutie de distribuție / priză de masă, ș.a.
12. Pe durata utilizării, ștecherul se poate încălzi ușor; acest lucru este normal. Dacă se înfierbântă foarte tare, probabil problema este la priză. Luați în acest caz legătura cu electricianul dvs.
13. Opriți întotdeauna aparatul mai întâi și după aceea scoateți ștecherul din priză. Nu opriți niciodată aparatul scoțând ștecherul din priză!
14. Evitați pătrunderea de corpuri străine prin deschiderile radiatorului/ventilației sau de evacuare a aerului. Aceasta poate duce la electrocutare, incendii sau poate defecta aparatul.
15. Nu lăsați niciodată aparatul nesupravegheat când plecați, ci opriți aparatul și scoateți ștecherul din priză.
16. Acest aparat, pe lângă comanda manuală, poate fi acționat și cu o aplicație (app). Indiferent de modul în care îl puneți în funcțiune, asigurați-vă în orice moment că s-au respectat instrucțiunile de siguranță!
17. Dacă nu folosiți aparatul, scoateți întotdeauna ștecherul din priză! Pentru a scoate ștecherul din priză, prindeți de ștecher, nu trageți niciodată de cablul electric!
18. Acest aparat se înfierbântă pe durata utilizării. Nu atingeți aparatul în timpul sau imediat după folosire: vă veți arde.
19. Nu operați niciodată aparatul cu mâinile ude.

Avertismente de la care poate fi utilizat dispozitivul

1. Copiii cu vârste de sub 3 ani trebuie ținuti departe de aparat dacă nu-i puteți supraveghea continuu.
2. Copiii cu vârste între 3 și 8 ani au voie să pornească sau oprească aparatul doar atunci când acesta este amplasat sau instalat în locul normal și atunci când sunt supravegheați sau au primit instrucțiuni legate de modul de utilizare în siguranță a aparatului și înțeleg pericolele la care se expun.
Copiii cu vârste între 3 și 8 ani nu au voie să introducă ștecherul în priză, să regleze sau curețe aparatul sau să efectueze lucrări de întreținere la acesta.
3. Copiii peste 8 ani și persoanele cu dizabilități fizice sau psihice sau care nu au experiență și cunoștințe legate de acesta au voie să folosească aparatul doar sub supraveghere și după ce au primit instrucțiuni legate de modul de utilizare în siguranță a aparatului și înțeleg pericolele la care se expun.
4. Copiii nu au voie să curețe și să întrețină aparatul nesupravegheați.

5. Copii, interdicție de a se juca cu aparatul.

Avertismente întreținere

1. Păstrați întotdeauna aparatul curat. Praful, murdăria și/sau depunerile din aparatul dvs. sunt cel mai frecvent motiv de supraîncălzire. Asigurați-vă că sunt îndepărtate cu regularitate.
2. Opriți întotdeauna aparatul, scoateți ștecherul din priză și lăsați aparatul să se răcească atunci când:
 - doriți să curățați aparatul.
 - doriți să întrețineți aparatul.
 - atingeți sau mutați aparatul.
3. Nu puneți aparatul în funcțiune dacă observați deteriorări ale aparatului, cablului electric sau ștecherului sau când aparatul funcționează defectuos, scoate sunete neobișnuite, miroase sau vedeți fum, a căzut pe jos sau prezintă alte tipuri de defecțiuni. Scoateți imediat ștecherul din priză. Returnați întregul aparat furnizorului sau dați-l unui electrician autorizat la verificat și/sau reparat. Cereți întotdeauna piese originale.
4. Aparatul poate fi deschis și/sau reparat exclusiv de către personal autorizat și calificat în acest scop. Nu încercați să-l reparați singur, poate fi periculos! Reparațiile executate de persoane neautorizate sau modificările aduse aparatului afectează etanșeitățile la praf și apă a aparatului și duc la anularea garanției și răspunderii fabricantului.
5. În cazul în care cablul electric este stricat, acesta trebuie schimbat de către producător, de angajatul de service al acestuia sau de către personal calificat, pentru a preveni pericolele.

Nerespectarea instrucțiunilor de la punctele 3, 4, 5 poate cauza defectarea aparatului, aprinderea și/sau vătămări corporale. Acestea duc la anularea garanției și furnizorul, importatorul și/sau producătorul nu își vor asuma nicio răspundere pentru urmări.

Descriere

Radiator

- A. Întrerupător principal ON/OFF (partea din spate)
- B. Grilaj de evacuare a aerului
- C. Afișaj
- D. Taste panou de comandă
- E. Mâner (partea din spate)
- F. Telecomandă

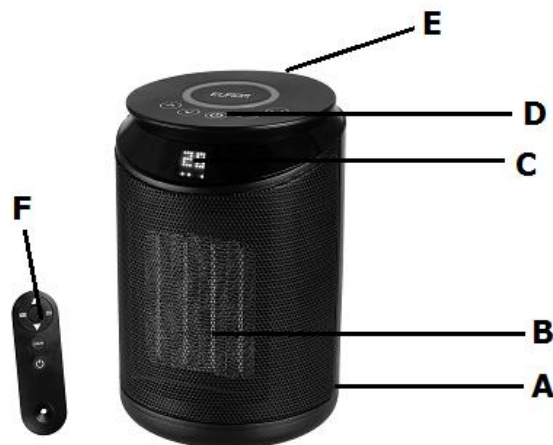

Panou de comandă

1. Creștere temperatură
2. Scădere temperatură
3. Tastă ON/OFF
4. Tasta MOD
 - Ventilație (inelul cu LED se colorează albastru)
 - Încălzire la putere mică (1000 W) (inelul cu LED se colorează verde)
 - Încălzire la putere mare (2000 W) (inelul cu LED se colorează roșu)
 - Țineți apăsat 5 secunde poziția ECO și termostatul va fi setat la 16°C în poziția ECO.
5. Oscilare / Rotire
6. Inel cu LED

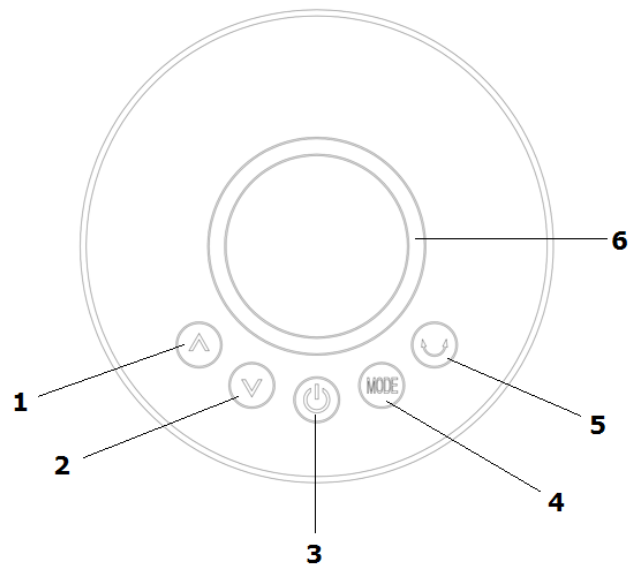

Telecomandă

7. Creștere temperatură
8. Tasta MODE
 - Ventilație (inelul cu LED se colorează albastru)
 - Încălzire la putere mică (1000 W) (inelul cu LED se colorează verde)
 - Încălzire la putere mare (2000 W) (inelul cu LED se colorează roșu)
9. poziția ECO, termostatul va fi setat la 16°C.
10. Scădere temperatură
11. Inel cu LED în 3 culori ON/OFF
12. Tastă ON/OFF
13. Oscilare / Rotire

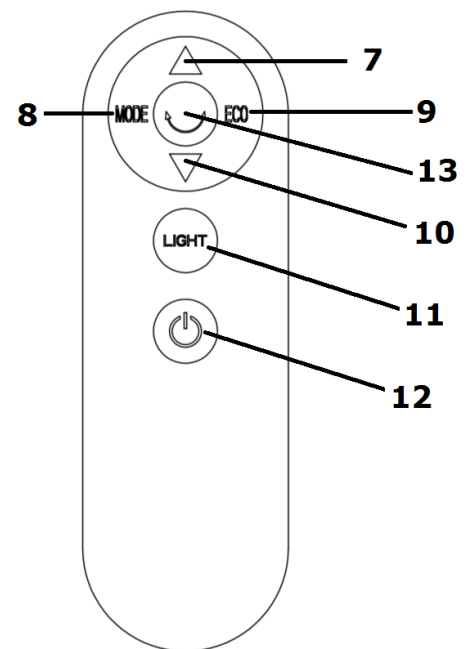

















Loc și conectare

- Îndepărtați toate ambalajele și nu le țineți la îndemâna copiilor. După ce-l scoateți din ambalaj, verificați ca aparatul să nu prezinte deteriorări sau semne de erori/defecțiuni/deranjamente. Dacă aveți îndoieli, nu folosiți aparatul, ci adresați-vă furnizorului pentru verificare / înlocuire.
- **Alegeți un loc potrivit pentru așezarea aparatului, ținând cont de toate avertismentele din aceste instrucțiuni de utilizare.**
- Verificați dacă întrerupătorul principal este pe OFF (O apăsat).
- Verificați cablul electric pe întreaga lungime și introduceți ștecherul într-o priză de 220/240V. Verificați, pentru a preveni suprasolicitarea, dacă nu mai este legată și altă aparatură la același grup.

- Puneți radiatorul în funcțiune rotind butonul de comandă în poziția I (ON). Radiatorul este acum în standby.
- Radiatorul poate fi acum operat manual, cu telecomanda sau cu App-ul.

Operarea

Operarea din panou a radiatorului (manuală) și cu telecomanda

1. Apăsați tasta  pentru a porni radiatorul. Display-ul afișează temperatura mediului. Termostatul pornește la 21°C și la capacitate ridicată de încălzire, inelul cu LED roșu și 3 puncte pe ecran.
Atenție: dacă temperatura camerei este sub 21°C, radiatorul va încălzi la capacitate maximă. Dacă temperatura camerei este sub 21°C, radiatorul va încălzi la capacitate maximă.
2. Apăsați tasta  pentru a schimba modul, de fiecare dată când apăsați butonul  afișajul arată:
 - 1 punct (doar ventilație),
 - 2 puncte (încălzire la capacitate mică)
 - 3 puncte (încălzire la capacitate mare)
3. Dacă apăsați tasta  radiatorul urmează să oscileze (să se rotească).
4. Apăsați tasta  sau  ( sau  pe telecomandă) pentru a seta temperatura dorită între 5-37°C. Aceste butoane nu pot fi operate atunci când radiatorul este în modul ventilație.
Atenție: Când s-a atins temperatura setată a termostatului, elementul de încălzire este oprit, ventilatorul continuă să funcționeze încă 99 de secunde. Un simbol al ventilatorului rotativ va apărea pe afișaj pentru a indica faptul că încălzitorul este după răcire. După 99 de secunde după răcire, ventilatorul se oprește și afișajul arată temperatura ambiantă. 3 puncte clipește pe afișaj pentru a indica faptul că aragazul a atins temperatura setată. Când temperatura camerei scade din nou sub temperatura termostatului, radiatorul își revine funcțiunea și punctele luminează continuu pe afișaj.
5. Apăsați tasta  timp de 5 secunde pentru poziția EC ( pe telecomandă). Display-ul afișează EC. Termostatul este setat la 16°C. Pentru a opri poziția ECO, apăsați pe  sau  ( sau  pe telecomandă).
Atenție: Poziția ECO nu funcționează în modul ventilație.
6. Doar telecomanda: Apăsați  pentru a porni sau opri inelul cu LED cu 3.
7. Apăsați tasta  pentru a opri radiatorul.
8. Radiatorul va funcționa încă 99 de secunde pentru a se răci. Pe afișaj se numără descrescător secunde.

9. Pentru a opri aparatul, apăsați întrerupătorul principal pe O (off) și apoi scoateți ștecherul din priză. Scoateți întotdeauna ștecherul din priză atunci când radiatorul nu funcționează!

Wifi și operare din App



Puteți opera radiatorul și de pe app. În acest scop, radiatorul trebuie să fie conectat la un modem Wi-fi.



1. Descărcați app-ul Eurom Smart folosind codul QR de mai jos sau căutați "Eurom Smart" în APP store sau în Google play.



2. Urmați instrucțiunile de descărcare.

- Funcția Wi-Fi este pornită din fabrică.

Pentru a opri funcția Wi-Fi, apăsați 5 secunde simultan pe tastele  și  de pe aparat. Ledul Wi-Fi se va stinge.

Pentru a opri funcția Wi-Fi, apăsați încă o dată 5 secunde simultan pe tastele  și  de pe aparat și ledul Wi-Fi va începe din nou să lumineze intermitent.

3. Pentru informații suplimentare despre App intrați pe: www.eurom.nl/nl/manuals.

Măsuri de siguranță App

Siguranță și comanda de la distanță

Radiatorul dvs. Eurom poate fi operat simplu prin același WLAN, printr-un alt WLAN sau prin rețeaua mobilă 3G sau 4G. Este astfel posibilă comanda foarte ușoară de la distanță, fără a fi necesară supravegherea dvs. directă. Cu toate acestea, trebuie să fiți conștient că, și atunci când operați de la distanță radiatorul, au fost luate toate măsurile de siguranță din instrucțiunile de folosire primite în pachet. Parcurgeți și înțelegeți aceste măsuri de siguranță și asigurați-vă că și atunci când operați de la distanță radiatorul sunt respectate toate măsurile de siguranță.

Găsiți instrucțiuni de siguranță detaliate ale Eurom Smart App folosind codul QR de mai jos:



sau pe website: <http://www.eurom.nl/nl/manuals>

Atenție! Și după folosire, radiatorul mai rămâne fierbinte o vreme!

Siguranțe

1. Protecție împotriva căderii

Aparatul este prevăzut cu siguranță anti-răsturnare, care decuplează aparatul dacă se răstoarnă accidental. Dacă îl puneți la loc în picioare după ce a căzut, el își reia funcționarea. Este de preferat să îl opriți, să scoateți ștecherul din priză și să îl verificați dacă nu prezintă deteriorări. Dacă prezintă deteriorări sau funcționează defectuos, nu folosiți aparatul ci dați-l la verificat/reparat!

2. Siguranță împotriva supraîncălzirii

Siguranța împotriva supraîncălzirii decuplează radiatorul atunci când se supra-încălzește la interior. Se poate întâmpla acest lucru când radiatorul nu poate evacua suficient căldura sau în caz de admisie insuficientă de aer rece. Dacă aparatul s-a răcit suficient, el își va relua automat, în principiu, funcționarea, dar dacă nu îndepărtați cauza, probabil va continua să decupleze. Dacă aparatul s-a răcit suficient, el își va relua automat, în principiu, funcționarea, dar dacă nu îndepărtați cauza, probabil va continua să decupleze. Supra-încălzirea regulată poate duce la daune iremediabile. În caz de supra-încălzire, trebuie să opriți radiatorul și să scoateți ștecherul din priză. Lăsați-i radiatorului timp să se răcească, îndepărtați cauza supra-încălzirii și puneți din nou în funcțiune. Dacă problema persistă sau dacă nu găsiți cauza supra-încălzirii, opriți imediat radiatorul și scoateți ștecherul din priză. Luați legătura cu un centru de service pentru reparații.

3. Autostop

Radiatorul poate încălzi maxim 9 neîntrerupt. Acest autostop se asigură că radiatorul se oprește automat.

Când operați radiatorul cu APP-ul, acest autostop devine vizibil prin numărătoarea inversă a minutelor în APP.

Curățare și întreținere

Mențineți aparatul în perfectă stare de curățenie. Depunerile de praf și de murdărie din interiorul aparatului sunt cauza frecventă a supraîncălzirii! Din acest motiv, trebuie să le îndepărtați în mod regulat. Înainte de orice operațiune de curățire sau întreținere, opriți aeroterma, scoateți ștecherul din priză și lăsați-o să se răcească.

- Ștergeți regulat exteriorul aerotermei cu o cârpă uscată sau bine stoarsă. Nu folosiți un săpun puternic, spray-uri, detergent sau substanțe abrazive, ceară, lac sau soluții chimice!
- Folosind aspiratorul, îndepărtați cu grijă praful sau orice fel de murdărie de pe grătare și asigurați-vă că deschiderea de suflare și de aspirare a aerului sunt curate. În timpul curățării, fiți atenți să nu atingeți sau să deteriorați componentele interne!
- Aeroterma nu conține piese care impun operațiuni de întreținere.

- La sfârșitul sezonului, depozitați aeroterma, dacă este posibil în ambalajul original. Păstrați-o în poziție verticală, într-un loc răcoros, uscat și ferit de praf.

Eliminarea



La sfârșitul duratei de viață, eliminați dispozitivul în conformitate cu legile și reglementările locale sau livrați dispozitivul furnizorului dumneavoastră.

Tak

Tak, fordi du har valgt et EUROM-produkt. Du har gjort et godt valg! Vi håber, at du vil være tilfreds med dets funktion. For at få mest muligt ud af dit produkt er det vigtigt, at du læser hele manualen nøje inden brug og forstår indholdet. Du skal især læse sikkerhedsinstruktionerne: De er der for at beskytte dig og miljøet. Opbevar manualen på et sikkert sted, hvis du får brug for den senere. Gem også emballagen: Den beskytter dit produkt mest muligt, når du ikke bruger det. Hvis du på noget tidspunkt giver apparatet til andre, skal du huske at give manualen og emballagen med.

Vi ønsker dig god fornøjelse med Hot Shot 2000 Wifi!

Eurom
Kokosstraat 20
8281 JC Genemuiden (NL)
info@eurom.nl
www.eurom.nl

Manualen er udarbejdet med største omhu. Ikke desto mindre forbeholder vi os ret til at optimere manualen til enhver tid og tilpasse tekniske oplysninger. Dit apparat kan se anderledes ud end det på illustrationen.

Symbolforklaring



Tildæk ikke apparatet

Tekniske data

Forsyningsspænding	220-240 V~50 Hz
Maksimal kapacitet	2000 W
Indstillinger	ventilator-1000–2000 W
Oscillere	+
Termostat	+
Fjernbetjening	+ (inkl. CR2025 batteri)
Dimensioner	17,3 x 17,3 x 25,8 cm
Vægt	1,6 kg

Advarsel elektriske varmeapparater

Sikkerhedsadvarsel – generelt

1. Læs hele brugsanvisningen omhyggeligt inden brug (og installation) af apparatet. Opbevar brugsanvisningen på et sikkert sted, hvis du får brug for den igen eller skal give den til andre i fremtiden.
2. Inden brug skal du tjekke dit nye apparat (inkl. ledning og stik), om der er synlig beskadigelse. Du må aldrig bruge et beskadiget apparat, men skal få det ombyttet hos forhandleren.
3. I tilfælde af ukorrekt brug eller installation er der risiko for elektrisk stød og/eller brandfare.

Retningslinjer for apparatets placering

1. Apparatet er ikke egnet til montering på væg eller loft.
2. Apparatet må ikke bruges i umiddelbar nærhed af bad, brusebad eller swimmingpool.
3. Apparatet er ikke egnet til brug på fugtige steder, f.eks. baderum, vaskerum osv. Apparatet må aldrig placeres i nærheden af steder med vand og reservoirer (vandhane, bad, brusebad, toilet, vask, swimmingpool osv.). Sørg for, at apparatet aldrig kan falde ned i vand, og at der ikke kan trænge vand ind i det. Hvis apparatet falder ned i vand, skal du tage stikket ud af stikkontakten! Brug ikke apparatet, hvis det er vådt indvendigt, men sørg for, at det bliver repareret. Nedsenk aldrig apparatet, ledningen eller stikket i vand eller anden væske, og rør aldrig ved apparatet med våde hænder.
4. Luften rundt om apparatet skal kunne cirkulere frit. Placer aldrig apparatet for tæt på vægge eller store genstande og aldrig under en hylde, et skab, gardiner el.lign. Ved placering af apparatet skal følgende minimumskrav til frirum overholdes:
Forside, min. frirum 100 cm
Bagside, min. frirum 30-50 cm
Sider, min. frirum 100 cm
Top, min. frirum 100 cm
5. Placer altid apparatet på et solidt, plant og horisontalt underlag.
6. Underlaget, som apparatet står på, skal være af brandhæmmende materiale. Det skal kunne modstå en temperatur på mindst 125 °C uden at svides, smelte, deformere eller brænde. Kontrollér jævnligt, at underlaget ikke bliver for varmt, da det kan være farligt!
7. Apparatet må aldrig anbringes på flader såsom senge eller tykke tæpper, da det kan blokere for åbninger.
8. Apparatet må ikke placeres nær åbne vinduer, da det kan regne ind, eller på våde overflader, og undgå, at der bliver spildt væske i nærheden. Apparatet må ikke placeres bag en dør eller i et gangareal for at undgå, at apparatet utilsigtet væltes.
9. Apparatet må ikke placeres tæt på, under eller vendende mod en stikkontakt og ikke i nærheden af åben ild eller en varmekilde.
10. Apparatet må ikke bruges i nærheden af eller vendende mod møbler, gardiner, papir, tøj, sengetøj eller andet brandbart materiale. Der skal være mindst 1 meters afstand til apparatet.

11. Varmeapparatet må ikke anvendes udendørs eller i områder, der er mindre end 15 m³.
12. Apparatet indeholder meget varme og/eller glødende og gnistdannende dele. Apparatet må derfor ikke bruges, hvor der opbevares brændstof, maling, brandbare væsker og/eller gasser. Apparatet må ikke bruges i brandfarlige omgivelser, f.eks. tæt på gasbeholdere, gasrør eller spraydåser. Det udgør en risiko for eksplosion og brand!

Advarsler – anvendelse

1. Brug ikke ekstra udstyr/tilbehør til apparatet, som ikke er leveret eller anbefalet af producenten.
2. Brug kun apparatet efter hensigten og på den måde, det er angivet i denne brugsanvisning.
3. **Nogle dele af apparatet bliver meget varme og kan medføre brandsår. Du skal være særlig opmærksom, hvis der er børn, svagelige personer og kæledyr i nærheden af apparatet. Lad dem aldrig være alene med et tændt apparat.**
4. Tildæk eller bloker aldrig for apparatet; det kan føre til overophedning af apparatet og medføre brandfare. Hæng eller læg aldrig genstande såsom tøj, tæpper, puder, papir m.m. på apparatet. Minimumsafstanden på 1 m mellem apparatet og brandbare materialer skal altid overholdes. Ventilationsåbninger må aldrig blokeres, da det kan medføre brandfare. Apparatet må aldrig anvendes til at tørre tøj eller placere noget på det. Undgå, at noget står lænet op ad apparatet!
5. Indstil ikke apparatet til at tænde automatisk ved brug af en timer, et ur eller andet. Du skal altid tjekke sikkerhedskravene inden brug! Apparatet må aldrig bruges sammen med en ekstern spændingsregulator, f.eks. en dæmper el.lign., da det udgør en fare!
6. Apparatet er udelukkende beregnet til normal brug i hjemmet. Anvend udelukkende apparatet til opvarmning i hjemmet.
7. Tilslutningsspændingen og -frekvensen, der er angivet på apparatet, skal svare til den stikkontakt, der anvendes, og den elektriske installation skal være udstyret med en fejlstrømsafbryder på 30 mA. Den stikkontakt, der anvendes, skal til enhver tid være let tilgængelig, så stikket hurtigt kan tages ud af stikkontakten i tilfælde af en nødsituation.
8. For at undgå overbelastning og sprungne sikringer må du ikke tilslutte andet udstyr til samme stikkontakt eller elektriske gruppe, som apparatet er tilsluttet.
9. Rul ledningen helt ud, før stikket sættes i stikkontakten, og sørg for, at ledningen ikke rører ved apparatet eller bliver varm. Før ikke ledningen under et tæppe, dæk den ikke til med måtter, løbere el.lign., og undgå, at den ligger et sted, hvor folk hyppigt går. Sørg for, at det ikke er muligt at træde på ledningen, og at der ikke placeres møbler oven på den. Lad ikke ledningen gå rundt om skarpe hjørner, og rul den ikke for stramt op efter brug. Undgå, at ledningen kommer i kontakt med olie, opløsningsmidler og skarpe genstande. Kontrollér jævnligt ledningen og stikket for beskadigelse. Ledningen må ikke bøjes, klemmes eller vikles rundt om apparatet. Det kan beskadige isoleringen.

10. Det frarådes at bruge en forlængerledning, da det kan medføre overophedning og brand. Hvis det er nødvendigt at bruge en forlængerledning, skal du sørge for, at den ikke er beskadiget, og at det er en godkendt forlængerledning med en minimumsdiameter på $2 \times 2,5 \text{ mm}^2$ og en godkendt strømkapacitet på mindst 2500 watt. Rul altid ledningen ud i sin fulde længde for at undgå overophedning.
11. Tilslut kun apparatet til en fast stikkontakt. Brug ikke en stikdåse el.lign.
12. Under brug kan stikket føles lidt varmt; dette er normalt. Hvis det føles meget varmt, er der formentligt noget galt med stikkontakten. Kontakt en elektriker.
13. Sluk altid for apparatet, og tag stikket ud af stikkontakten: Sluk aldrig for apparatet ved at trække stikket ud!
14. Undgå, at fremmedlegemer trænger ind i apparatet gennem apparatets åbninger. Det kan forårsage elektrisk stød, brand eller beskadigelse.
15. Efterlad aldrig et tændt apparat uden opsyn, men sluk for det og tag stikket ud af stikkontakten.
16. Udover manuel betjening kan apparatet også betjenes via en app. Uanset hvordan du betjener det, så sørg for altid at følge sikkerhedsforskrifterne!
17. Tag altid stikket ud af stikkontakten, når apparatet ikke er i brug! Tag altid stikket ud ved at holde om selve stikket. Træk aldrig i selve ledningen!
18. Apparatet bliver varmt under brug. Rør ikke ved apparatet, når det er tændt eller kort tid efter; du kan brænde dig.
19. Betjen aldrig apparatet med våde hænder.

Advarsler. Hvem må anvende apparatet?

1. Børn under 3 år bør holdes på afstand af apparatet, medmindre de er under konstant opsyn.
2. Børn mellem 3 og 8 år må kun tænde og slukke for apparatet, hvis det er sat op eller installeret på dets normale sted, og de er under opsyn eller er blevet instrueret i sikker brug af apparatet og forstår farerne ved det. Børn mellem 3 og 8 år må ikke sætte stikket i stikkontakten, ændre apparatets indstillinger eller rengøre eller vedligeholde det.
3. Apparatet må kun bruges af børn i alderen fra 8 år, ældre personer og personer med lettere nedsatte fysiske, sensoriske eller mentale evner eller manglende erfaring og kendskab, forudsat at de er under opsyn eller er blevet instrueret i sikker brug af apparatet og forstår farerne forbundet med det.
4. Børn må ikke rengøre eller vedligeholde apparatet uden opsyn.
5. Børn må ikke lege med apparatet.

Advarsler - vedligeholdelse

1. Hold apparatet rent. Støv, snavs og/eller belægnings i apparatet kan ofte føre til overophedning. Sørg for, at det fjernes jævnligt.
2. Sluk altid for apparatet, tag stikket ud af stikkontakten og lad apparatet køle af, inden du:
 - rengør apparatet.
 - vedligeholder apparatet.
 - rører ved eller flytter apparatet.

3. Tænd aldrig for apparatet, hvis du konstaterer, at selve apparatet, ledningen eller stikket er beskadiget, eller hvis det ikke fungerer korrekt, udsender usædvanlige lyde, lugter mærkeligt, eller du kan se røg, eller hvis det er væltet eller viser andre tegn på beskadigelse. Tag straks stikket ud af stikkontakten. Tag hele apparatet med til forhandleren eller en autoriseret elektriker til eftersyn og/eller reparation. Bed altid om, at der bliver brugt originale dele.
4. Apparatet må kun åbnes og/eller repareres af en kompetent og kvalificeret person. Du må ikke selv foretage reparation, da det er forbundet med fare! Reparationer, der er udført af uautoriserede personer, eller ændringer af apparatet kan beskadige apparatets støv- og vandtæthed, og garantien og producentens erstatningsansvar vil bortfalde.
5. Hvis ledningen er beskadiget, skal den udskiftes af producenten, dennes serviceafdeling eller andre med tilsvarende kvalifikationer for at forhindre, at der opstår fare.

Afvigelser fra punkt 3, 4 og 5 kan føre til beskadigelse, brand og/eller personskade. Garantien bortfalder, og leverandøren, importøren og/eller producenten er ikke erstatningsansvarlig for eventuelle følger.

Beskrivelse

Varmeapparat

- A. TÆND/SLUK-kontakt (bagside)
- B. Luftrist
- C. Display
- D. Betjeningsknapper
- E. Håndtag (bagside)
- F. Fjernbetjening

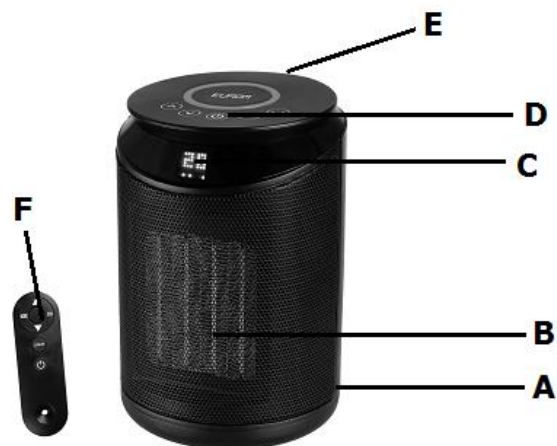

Betjeningspanel

1. Højere temperatur
2. Lavere temperatur
3. TÆND/SLUK-knap
4. MODE-knap
 - Ventilere (LED-ring bliver blå)
 - Lav opvarmning (1000 W) (LED-ring bliver grøn)
 - Høj opvarmning (2000 W) (LED-ring bliver rød)
 - Hold ECO-indstillingen inde i 5 sekunder, og ECO-indstillingen sætter termostaten til 16 °C.
5. Oscillere
6. LED-ring

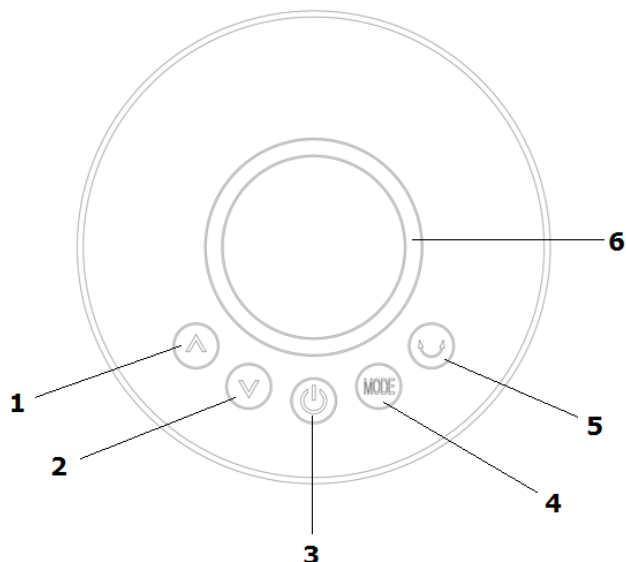

Fjernbetjening

7. Højere temperatur
8. MODE-knap
 - Ventilere (LED-ring bliver blå)
 - Lav opvarmning (1000 W) (LED-ring bliver grøn)
 - Høj opvarmning (2000 W) (LED-ring bliver rød)
9. ECO-indstilling, termostaten er sat til 16 °C
10. Lavere temperatur
11. 3-farvet LED-ring ON/OFF
12. TÆND/SLUK-knap
13. Oscillere

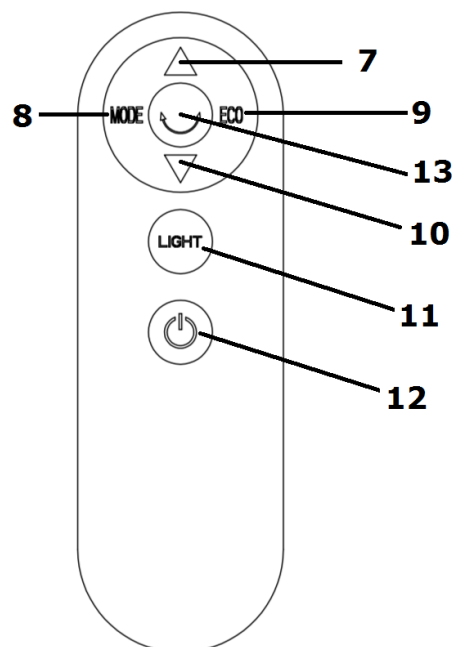

















Installation og tilslutning

- Fjern emballagen, og hold den væk fra børn. Når du har fjernet emballagen, skal du tjekke apparatet for beskadigelse eller tegn på, at der kan være en defekt/fejlfunktion. Hvis du er i tvivl, må du ikke anvende apparatet, men skal henvende dig til forhandleren med henblik på kontrol/reparation.
- **Vælg et velegnet sted for apparatet under hensyntagen til alle de advarsler, der tidligere er nævnt i denne brugsanvisning.**
- Tjek, om hovedkontakten står på OFF (O).
- Rul ledningen helt ud, og sæt stikket i en egnet 220-240 V stikkontakt: For at undgå overbelastning skal du sikre dig, at der ikke er tilsluttet andre apparater til samme gruppe.
- Tænd for varmeapparatet ved at sætte hovedkontakten på I (ON). Varmeapparatet er nu på standby.

- Varmeapparatet kan nu betjenes manuelt, med en fjernbetjening eller en app.

Betjening

Betjening ved brug af apparatets panel (manuelt) og fjernbetjening

1. Tryk på knappen  for at starte varmeapparatet. Displayet viser den omgivende temperatur. Termostaten starter ved 21 °C og høj opvarmning, LED-ring er rød, og der er vist 3 prikker i displayet.
NB: Hvis den omgivende temperatur er lavere end 21 °C, vil varmeapparatet varme et stykke tid for fuld kraft. Hvis den omgivende temperatur er højere end 21 °C, begynder varmeapparatet at ventilere.
2. Tryk på knappen  for at ændre tilstanden, der ændres for hvert tryk på knappen 
Displayet viser:
 - 1 prik (ventilerer kun)
 - 2 prikker (lav opvarmning)
 - 3 prikker (høj opvarmning)
3. Tryk på knappen , og varmeapparatet begynder at oscillere (dreje rundt).
4. Tryk på  eller  ( eller  på fjernbetjeningen) for at indstille den ønskede temperatur (5-37 °C). Knapperne kan ikke aktiveres, hvis varmeapparatet er i ventilationstilstand.
NB: Når den indstillede temperatur er nået, slukker varmeelementet, og ventilatoren fortsætter med at køre i endnu 99 sekunder. Der vises et roterende blæsersymbol på displayet for at angive, at varmeapparatet er ved at afkøling. Efter 99 sekunder efter afkøling stopper ventilatoren også, og displayet viser omgivelsestemperaturen. 3 prikker blinker på displayet for at indikere, at ovnen har nået den indstillede temperatur. Når den omgivende temperatur falder til under termostatsens temperatur, begynder varmeapparatet at køre igen, og prikkerne i displayet lyser konstant.
5. Tryk på knappen  i 5 sekunder for at få EC-indstillingen ( på fjernbetjeningen). Displayet viser EC. Termostaten er sat til 16 °C. For at slå ECO-indstillingen fra, skal du trykke på  eller  ( eller  på fjernbetjeningen).
NB: ECO-indstillingen virker ikke i ventilationstilstand.
6. Kun fjernbetjening: Tryk på  for at slukke for den 3-farvede LED-ring.
7. Tryk på knappen  for at stoppe varmeapparatet.
8. Varmeapparatet fortsætter med at køle af i 99 sekunder, efter det er slukket. Displayet viser nedtællingen i sekunder.

9. For at slukke for varmeapparatet skal du sætte hovedkontakten på O (OFF) og tage stikket ud af stikkontakten. Du skal altid tage stikket ud af stikkontakten, hvis varmeapparatet ikke er i brug!

Betjening af wi-fi og app



Varmeapparatet kan også betjenes med en app. Varmeapparatet skal være tilsluttet et wi-fi-modem.



1. Download Eurom Smart-appen med nedenstående QR-kode, eller søg efter "Eurom Smart" i APP store eller Google Play.



2. Følg de downloadede instruktioner.

- Wi-fi-funktionen er slået til som standard.

For at slå wi-fi-funktionen fra skal du trykke på  knappen og  knappen samtidig i 5 sekunder. Wi-fi-lyset slukker.

For at slå wi-fi-funktionen til igen skal du trykke på  knappen og  knappen på apparatet i 5 sekunder, og wi-fi-lyset blinker igen.

3. Se flere oplysninger om appen på: www.eurom.nl/nl/manuals.

Sikkerhedsforhold - app

Fjernsikkerhed og betjening

Dit Eurom-varmeapparat kan nemt betjenes via det samme WLAN, via et andet WLAN eller via 3G- eller 4G-mobilnetværket. Du kan derfor fjernbetjene varmeapparatet uden at skulle være i nærheden af det. Husk, at sikkerhedsforholdsreglerne i instruktionerne stadig skal følges nøje, når du fjernbetjener varmeapparatet. Sørg for at læse og forstå disse sikkerhedsforholdsregler, og at alle sikkerhedsforholdsregler er taget, når varmeapparatet anvendes.

Se detaljerede instruktioner for Eurom Smart-appen ved at bruge nedenstående QR-kode:



eller websitet: <http://www.eurom.nl/nl/manuals>

Pas på! Varmeapparatet er varmt i noget tid efter brug.

Sikkerhedsforholdsregler

1. Væltesikring

Varmeapparatet er udstyret med en væltesikring, som slår varmeapparatet fra, hvis det vælter ved et uheld. Når det igen er oprejst, vil det begynde at køre igen, men du skal tage stikket ud og tjekke varmeapparatet for beskadigelse, inden du bruger det igen. Hvis varmeapparatet er beskadiget eller ikke fungerer korrekt, må du ikke bruge det, men skal få det eftersat eller repareret!

2. Overophedningsanordning

Overophedningsanordningen slår varmeapparatet fra, hvis det bliver overophedet indvendigt. Dette kan se, hvis varmeapparatet ikke frigiver tilstrækkelig varme eller ikke får tilstrækkelig frisk luft ind. Almindeligvis skyldes dette (delvis) tildækning af varmeapparatet, blokering af gitteret med lufthullerne, installation for tæt på en væg osv. Hvis apparatet er tilstrækkeligt afkølet, bør det starte igen, men hvis du ikke fjerner årsagen, vil det formentlig slå fra igen. Jævnlig overophedning kan medføre permanent beskadigelse. Ved overophedning skal du altid tage stikket ud af både varmeapparatet og stikkontakten. Giv varmeapparatet tid til at køle af, fjern årsagen til overophedningen, og tænd for varmeapparatet igen. Hvis problemet fortsætter, eller du ikke kan finde årsagen til overophedningen, skal du slukke for varmeapparatet øjeblikkeligt og tage stikket ud af stikkontakten. Kontakt et værksted for reparation.

3. Autostop

Varmeapparatet kan opvarme et rum i højst 9 timer. Autostoppet sikrer, at varmeapparatet slukker automatisk. Når du betjener varmeapparatet med appen, kan du holde øje med autostoppet via nedtællingen af minutter i appen.

Rengøring og vedligeholdelse

Hold varmeapparatet rent. Aflejringer af støv og snavs i apparatet er en almindelig årsag til overophedning, så sørg for at fjerne det jævnlige. Sluk for varmeapparatet, tag stikket ud af stikkontakten og lad varmeapparatet køle af inden rengøring eller vedligeholdelse.

- Tør jævnlige varmeapparatets yderside af med en tør eller let fugtig klud. Undlad at bruge kraftige sæber, sprayer, rengøringsmidler eller ætsende midler, voks, pudsemidler eller kemiske løsninger.
- Fjern forsigtigt støv og snavs fra gitteret med en støvsuger, og sørg for, at luftindtag og -udtag er rene. Pas på, du ikke berører eller beskadiger interne dele under rengøring!
- Varmeapparatet indeholder ingen dele, der kræver vedligeholdelse.
- Når varmesæsonen er slut, bør det rengjorte varmeapparat opbevares i originalemballagen. Opbevar det i oprejst position på et køligt, tørt og støvfrit sted.

Bortskaffelse



Ved levetidens udløb skal du bortskaffe enheden i henhold til de lokale love og regler eller levere enheden til din leverandør.

EUROM

Kokosstraat 20
8281 JC Genemuiden
The Netherlands
info@eurom.nl
www.eurom.nl

010322